



INVERTER  
ROOM AIR CONDITIONER  
WALL MOUNTED TYPE  
HEAT & COOL MODEL (REVERSE CYCLE)

# OPERATING MANUAL

## MODE D'EMPLOI

## MANUAL DE FUNCIONAMIENTO

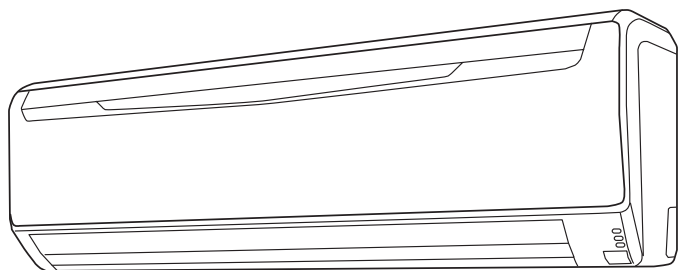

English

Français

Español

**Indoor Unit**  
MW18Y3H  
MW24Y3H

**Outdoor Unit**  
MR18Y3H  
MR24Y3H

KEEP THIS OPERATION MANUAL  
FOR FUTURE REFERENCE

CONSERVEZ CE MODE D'EMPLOI  
POUR RÉFÉRENCE ULTÉRIEUR

GUARDE ESTE MANUAL DE USO PARA  
FUTURAS CONSULTAS

Friedrich Air Conditioning Co.



PART NO.9315345288

# CONTENTS

SAFETY PRECAUTIONS.....	En-1	SWING OPERATION.....	En-11
FEATURES AND FUNCTIONS .....	En-2	ECONOMY OPERATION .....	En-11
NAME OF PARTS.....	En-4	MINIMUM HEAT OPERATION .....	En-12
PREPARATION.....	En-5	MANUAL AUTO OPERATION .....	En-12
OPERATION.....	En-6	CLEANING AND CARE.....	En-13
TIMER OPERATION.....	En-8	TROUBLESHOOTING.....	En-14
SLEEP TIMER OPERATION .....	En-9	OPERATING TIPS.....	En-15
ADJUSTING THE DIRECTION OF		SPECIFICATION .....	En-16
AIR CIRCULATION.....	En-10		

## SAFETY PRECAUTIONS

- Before using the appliance, read these “PRECAUTIONS” thoroughly and operate in the correct way.
- The instructions in this section all relate to safety; be sure to maintain safe operating conditions.
- “DANGER,” “WARNING” and “CAUTION” have the following meanings in these instructions:

 <b>DANGER!</b>	This mark indicates procedures which, if improperly performed, are most likely to result in the death of or serious injury to the user or service personnel.
 <b>WARNING!</b>	This mark indicates procedures which, if improperly performed, might lead to the death or serious injury of the user.
 <b>CAUTION!</b>	This mark indicates procedures which, if improperly performed, might possibly result in personal harm to the user, or damage to property.

### **DANGER!**

- Do not attempt to install this air conditioner by yourself.
- This air conditioner contains no user-serviceable parts. Always consult authorized service personnel for repairs.
- When moving, consult authorized service personnel for disconnection and installation of the air conditioner.
- Do not become excessively chilled by staying for many hours in the direct cooling airflow.
- Do not insert fingers or objects into the outlet port or open panel.
- Do not start and stop air conditioner operation by disconnecting the power supply cord and so on.
- Take care not to damage the power supply cord.
- In the event of a malfunction (burning smell, etc.), immediately stop operation, turn off the breaker, and consult authorized service personnel.
- If the power supply cord of this appliance is damaged, it should only be replaced by the authorized service personal, since special purpose tools and specified cord are required.

### **CAUTION!**

- Provide occasional ventilation during use.
- Do not direct airflow at fireplaces or heating apparatus.
- Do not climb on, or place objects on, the air conditioner.
- Do not hang objects from the indoor unit.
- Do not set flower vases or water containers on top of air conditioners.
- Do not expose the air conditioner directly to water.
- Do not operate the air conditioner with wet hands.
- Do not pull power supply cord.
- Turn off power supply when not using the indoor unit for extended periods.
- Check the condition of the installation stand for damage.
- Do not place animals or plants in the direct path of the airflow.
- Do not drink the water drained from the air conditioner.
- Do not use in applications involving the storage of foods, plants or animals, precision equipment, or art works.
- Connection valves become hot during Heating; handle with care.
- Do not apply any heavy pressure to radiator fins.
- Operate only with air filters installed.
- Do not block or cover the open panel and outlet port.
- Ensure that any electronic equipment is at least one meter away from either the indoor or outdoor units.
- Avoid installing the air conditioner near a fireplace or other heating apparatus.
- When installing the indoor and outdoor unit, take precautions to prevent access to infants.
- Do not use inflammable gases near the air conditioner.

# FEATURES AND FUNCTIONS

## INVERTER

At the start of operation, a large power is used to bring the room quickly to the desired temperature. Afterwards, the unit automatically switches to a low power setting for economic and comfortable operation.

## ECONOMY OPERATION

Limits the maximum operation current, and performs operation with the power consumption suppressed. When economy operation mode is operated, the room temperature will be little higher than the set-temp under cooling mode and lower than set-temp under heating mode. Therefore, the economy mode is able to save more energy than other normal mode.

## AUTO CHANGEOVER

The operation mode (cooling, dry, heating) is switched automatically to maintain the set temperature, and the temperature is kept constant at all times.

## MINIMUM HEAT OPERATION

The room temperature can be maintained at 50°F so as to prevent the room temperature from falling too far.

## PROGRAM TIMER

The program timer allows you to integrate OFF timer and ON timer operations in a single sequence. The sequence can involve one transition from OFF timer to ON timer, or from ON timer to OFF timer, within a twenty-four hour period.

## SLEEP TIMER

When the SLEEP button is pressed during Heating mode, the air conditioner's thermostat setting is gradually lowered during the period of operation; during cooling mode, the thermostat setting is gradually raised during the period of operation. When the set time is reached, the unit automatically turns off.

## WIRELESS REMOTE CONTROLLER

The Wireless Remote Controller allows convenient control of air conditioner operation.

## WIRED REMOTE CONTROLLER (OPTION)

The optional wired remote controller (model No.: UTY-RNBLU) can be used. When you use remote controller, there are following different points as compared with using wireless remote controller.

[The additional functions for wired ones]

- Weekly timer
- Temperature set back timer

[The restricted functions for wired ones]

- MAINTENANCE (FILTER RESET)
- THERMO SENSOR

And you cannot use both wired and wireless remote controller simultaneously. (Only one kind can be selected)

## HORIZONTAL AIRFLOW: COOLING/ DOWNWARD AIRFLOW: HEATING

For cooling, use horizontal airflow so the cool air does not blow directly on the occupants in the room. For heating, use downward airflow to send powerful, warm air to the floor and create a comfortable environment.

## OMNI-DIRECTIONAL AIR FLOW (SWING OPERATION)

Three-dimensional control over air direction swing is possible through dual use of both an UP/DOWN air direction swing and RIGHT/LEFT air direction swing. Since UP/DOWN air direction flaps operate automatically according to the operating mode of the unit, it is possible to set air direction based on the operating mode.

## REMOVABLE INTAKE GRILLE

The indoor unit's INTAKE GRILLE can be removed for easy cleaning and maintenance.

## MILDEW-RESISTANT FILTER

The AIR FILTER has been treated to resist mildew growth, thus allowing cleaner use and easier care.

## SUPER QUIET OPERATION

When the FAN button is used to select QUIET, the unit begins super-quiet operation; the indoor unit's airflow is reduced to produce quieter operation.

Fig. 1

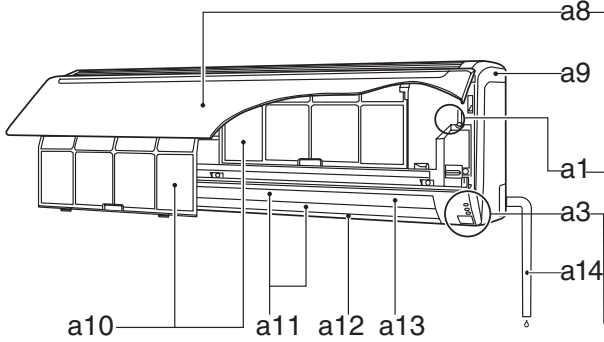

a1  
強制自動  
MANUAL  
AUTO

Fig. 2

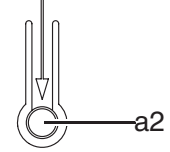

a3

OPERATION  a5  
TIMER  a6  
ECONOMY  a7

Fig. 3

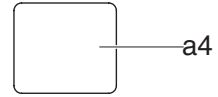
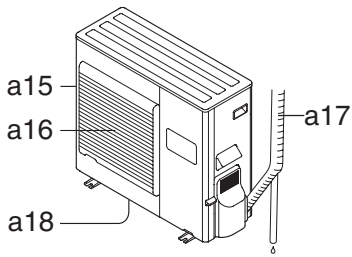

Fig. 5



a8

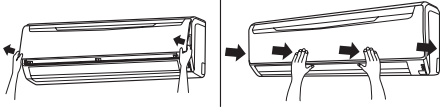

Fig. 4

Fig. 6

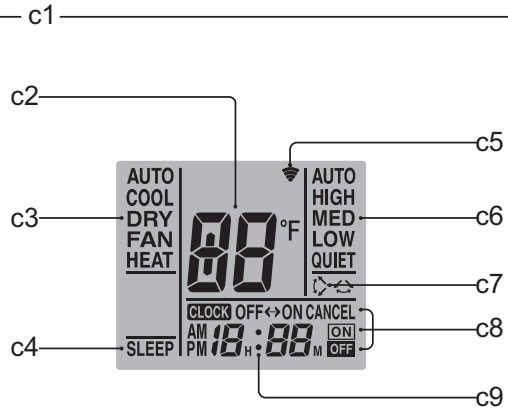
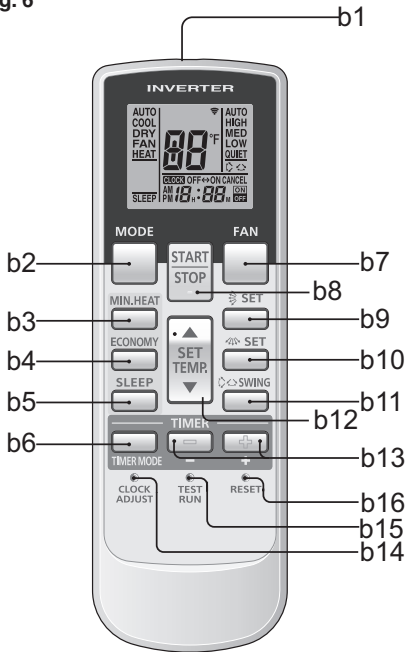

Fig. 7

To facilitate explanation, the accompanying illustration has been drawn to show all possible indicators; in actual operation, however, the display will only show those indicators appropriate to the current operation.

# NAME OF PARTS

**Fig. 1 Indoor Unit**

**a1 Operating Control Panel (Fig. 2)**

**a2 MANUAL AUTO button**

- When kept on pressing the MANUAL AUTO button for more than 10 seconds, the forced cooling operation will start.
- The forced cooling operation is used at the time of installation.  
Only for authorized service personnel's use.
- When the forced cooling operation starts by any chance, press the START/STOP button to stop the operation.

**a3 Indicator (Fig. 3)**

**a4 Remote Control Signal Receiver**

**a5 OPERATION Indicator Lamp (green)**

**a6 TIMER Indicator Lamp (orange)**

- If the TIMER indicator lamp flashes when the timer is operating, it indicates that a fault has occurred with the timer setting (See Page 15 Auto Restart).

**a7 ECONOMY Indicator Lamp (green)**

**a8 INTAKE GRILLE (Fig.4)**

**a9 Front Panel**

**a10 Air Filter**

**a11 Airflow Direction Louver**

**a12 Power Diffuser**

**a13 Right-Left Louver  
(behind Airflow Direction Louver)**

**a14 Drain Hose**

**Fig. 5 Outdoor Unit**

**a15 Intake Port**

**a16 Outlet Port**

**a17 Pipe Unit**

**a18 Drain port (bottom)**

**Fig. 6 Remote Controller**

**b1 Signal Transmitter**

**b2 MODE button**

**b3 MIN.HEAT button**

**b4 ECONOMY button**

**b5 SLEEP button**

**b6 TIMER MODE button**

**b7 FAN button**

**b8 START/STOP button**

**b9 SET button (Vertical)**

**b10 SET button (Horizontal)**

**b11 SWING button**

**b12 SET TEMP. button (▲/▼)**

**b13 TIMER SET (⊕/⊖) button**

**b14 CLOCK ADJUST button**

**b15 TEST RUN button**

- This button is used when installing the air conditioner, and should not be used under normal conditions, as it will cause the indoor unit's thermostat function to operate incorrectly.
- If this button is pressed during normal operation, the indoor unit will switch to test operation mode, and the Indoor Unit's OPERATION Indicator Lamp and TIMER Indicator Lamp will begin to flash simultaneously.
- To stop the test operation mode, press the START/STOP button to stop the air conditioner.

**b16 RESET button**

**c1 Remote Controller Display(Fig.7)**

**c2 Temperature SET Display**

**c3 Operation Mode Display**

**c4 SLEEP TIMER Display**

**c5 Transmit Indicator**

**c6 Fan Speed Display**

**c7 SWING Display**

**c8 Timer Mode Display**

**c9 Clock Display**

# PREPARATION

## Turn on the Power

### 1 Turn on the circuit breaker

## Load Batteries (AAA/R03/LR03 × 2)

### 1 Press and slide the battery compartment lid on the reverse side to open it.

Slide in the direction of the arrow while pressing the ▼ mark.

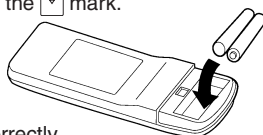

### 2 Insert batteries.

Be sure to align the battery polarities (⊕/⊖) correctly.

### 3 Close the battery compartment lid.

## Set the Current time

### 1 Press the CLOCK ADJUST button (Fig. 6 b14).

Use the tip of a ball-point pen or other small object to press the button.

### 2 Use the TIMER SET ( ⊕ / ⊖ ) buttons (Fig. 6 b13) to adjust the clock to the current time.

⊕ button: Press to advance the time.

⊖ button: Press to reverse the time.

(Each time the buttons are pressed, the time will be advanced/reversed in one-minute increments; hold the buttons depressed to change the time quickly in ten-minute increments.)

### 3 Press the CLOCK ADJUST button (Fig. 6 b14) again.

This completes the time setting and starts the clock.

## ⚠ CAUTION!

- Take care to prevent infants from accidentally swallowing batteries.
- When not using the Remote Controller for an extended period, remove the batteries to avoid possible leakage and damage to the unit.
- If leaking battery fluid comes in contact with your skin, eyes, or mouth, immediately wash with copious amounts of water, and consult your physician.
- Dead batteries should be removed immediately and disposed of properly, either in a battery collection receptacle or to the appropriate authority.
- Do not attempt to recharge dry batteries.

Never mix new and used batteries, or batteries of different types.

Batteries should last about one year under normal use. If the Remote Controller's operating range becomes appreciably reduced, replace the batteries and press the RESET button with the tip of a ball-point pen or other small object.

## To Use the Remote Controller

- The Remote Controller must be pointed at signal receiver (Fig.3 a4) to operate correctly.
- Operating Range: About 23ft (7 meters).
- When a signal is properly received by the air conditioner, a beeping sound will be heard.
- If no beep is heard, press the Remote Controller button again.

## Remote Controller Holder

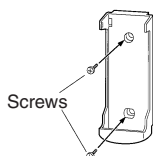

① Mount the Holder.

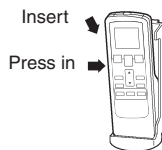

② Set the Remote Controller.



③ To remove the Remote Controller (when use at hand).

# OPERATION

## To Select Mode Operation

- 1 Press the START/STOP button (Fig.6 b8).**  
 The indoor unit's OPERATION Indicator Lamp (green) (Fig. 3 a5) will light.  
 The air conditioner will start operating.
- 2 Press the MODE button (Fig.6 b2) to select the desired mode.**  
 Each time the button is pressed, the mode will change in the following order.



About three seconds later, the entire display will reappear.

## To Set the Thermostat

Press the SET TEMP. button (Fig. 6 b12).

- ▲ button: Press to raise the thermostat setting.
- ▼ button: Press to lower the thermostat setting.

### ●Thermostat setting range:

AUTO .....	64-88 °F
Heating.....	60-88 °F
Cooling/Dry .....	64-88 °F

The thermostat cannot be used to set room temperature during the FAN mode (the temperature will not appear on the Remote Controller's Display).

About three seconds later, the entire display will reappear.

The thermostat setting should be considered a standard value, and may differ somewhat from the actual room temperature.

## To Set the Fan Speed

Press the FAN button (Fig. 6 b7).

Each time the button is pressed, the fan speed changes in the following order:



About three seconds later, the entire display will reappear.

### When set to AUTO:

- Heating** : Fan operates so as to optimally circulate warmed air.  
 However, the fan will operate at very low speed when the temperature of the air issued from the indoor unit is low.
- Cooling** : As the room temperature approaches that of the thermostat setting, the fan speed becomes slower.
- Fan** : The fan runs at the low fan speed.

The fan will operate at a very low setting during Monitor operation and at the start of the Heating mode.

## SUPER QUIET Operation

### When set to Quiet:

SUPER QUIET operation begins. The indoor unit's airflow will be reduced for quieter operation.

- SUPER QUIET operation cannot be used during Dry mode. (The same is true when dry mode is selected during AUTO mode operation.)
- During Super Quiet operation, Heating and Cooling performance will be reduced somewhat. If the room does not warm up/ cool down when using SUPER QUIET Operation, please adjust the air conditioner's Fan Speed.

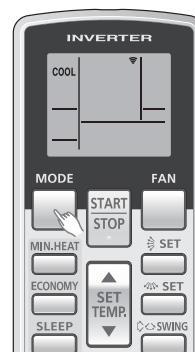

Example: When set to COOL.

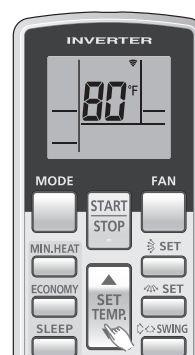

Example: When set to 80°F.

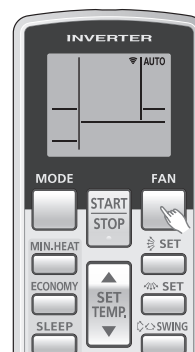

Example: When set to AUTO.

# OPERATION

## To Stop Operation

Press the **START/STOP** button (Fig. 6 b8).

The OPERATION Indicator Lamp (green) (Fig.3 a5) will go out.

## About AUTO CHANGEOVER Operation

**AUTO:**

- When AUTO CHANGEOVER operation first selected, the fan will operate at very low speed for about one minute, during which time the unit detects the room conditions and selects the proper operating mode.

If the difference between thermostat setting and actual room temperature is more than +4 °F → Cooling or dry operation

If the difference between thermostat setting and actual room temperature is within ±4 °F → Monitor operation

If the difference between thermostat setting and actual room temperature is more than -4 °F → Heating operation

- When the air conditioner has adjusted your room's temperature to near the thermostat setting, it will begin monitor operation. In the monitor operation mode, the fan will operate at low speed. If the room temperature subsequently changes, the air conditioner will once again select the appropriate operation (Heating, Cooling) to adjust the temperature to the value set in the thermostat.

(The monitor operation range is ±4 °F relative to the thermostat setting.)

- If the mode automatically selected by the unit is not what you wish, select one of the mode operation (HEAT, COOL, DRY, FAN).

## About Mode Operation

**Heating:**

- Use to warm your room.

- When Heating mode is selected, the air conditioner will operate at very low fan speed for about 3 to 5 minutes, after which it will switch to the selected fan setting. This period of time is provided to allow the indoor unit to warm up before begin full operation.
- When the room temperature is very low, frost may form on the outside unit, and its performance may be reduced. In order to remove such frost, the unit will automatically enter the defrost cycle from time to time. During Automatic Defrosting operation, the OPERATION Indicator Lamp (green) (Fig.3 a5) will flash, and the heat operation will be interrupted.
- After the start of heating operation, it takes some time before the room gets warmer.

**Cooling:**

- Use to cool your room.

**Dry:**

- Use for gently cooling while dehumidifying your room.

- You cannot heat the room during Dry mode.
- During Dry mode, the unit will operate at low speed; in order to adjust room humidity, the indoor unit's fan may stop from time to time. Also, the fan may operate at very low speed when adjusting room humidity.
- The fan speed cannot be changed manually when Dry mode has been selected.

**Fan:**

- Use to circulate the air throughout your room.

### During Heating mode:

Set the thermostat to a temperature setting that is higher than the current room temperature. The Heating mode will not operate if the thermostat is set lower than the actual room temperature.

### During Cooling/Dry mode:

Set the thermostat to a temperature setting that is lower than the current room temperature. The Cooling and Dry modes will not operate if the thermostat is set higher than the actual room temperature (in Cooling mode, the fan alone will operate).

### During Fan mode:

You can not use the unit to heat and cool your room.



# TIMER OPERATION

Before using the timer function, be sure that the Remote Controller is set to the correct current time (☞ P.5).

## To Use the ON timer or OFF timer

- 1 Press the START/STOP button (Fig. 6 b8) (if the unit is already operating, proceed to step 2).**  
The indoor unit's OPERATION Indicator Lamp (green) (Fig. 3 a5) will light.

- 2 Press the TIMER MODE button (Fig. 6 b6) to select the OFF timer or ON timer operation.**

Each time the button is pressed the timer function changes in the following order:

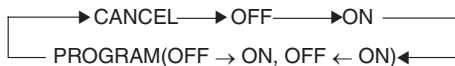

The indoor unit's TIMER Indicator Lamp (orange)(Fig. 3 a6) will light.

- 3 Use the TIMER SET buttons (Fig. 6 b13) to adjust the desired OFF time or ON time.**

Set the time while the time display is flashing (the flashing will continue for about five seconds).

- + button:** Press to advance the time.
- button:** Press to reverse the time.

About five seconds later, the entire display will reappear.

### To Cancel the Timer

Use the TIMER MODE button to select "CANCEL".  
The air conditioner will return to normal operation.

### To Change the Timer Settings

Perform steps 2 and 3.

### To Stop Air Conditioner Operation while the Timer is Operating

Press the START/STOP button.

### To Change Operating Conditions

If you wish to change operating conditions (Mode, Fan Speed, Thermostat Setting, SUPER QUIET mode), after making the timer setting wait until the entire display reappears, then press the appropriate buttons to change the operating condition desired.

## To Use the Program timer

- 1 Press the START/STOP button (Fig. 6 b8) (if the unit is already operating, proceed to step 2).**  
The indoor unit's OPERATION Indicator Lamp (green) (Fig.3 a5) will light.

- 2 Set the desired times for OFF timer and ON timer.**  
See the section "To Use the ON timer or OFF timer" to set the desired mode and times.  
About three seconds later, the entire display will reappear.  
The indoor unit's TIMER Indicator Lamp (orange) (Fig.3 a6) will light.

- 3 Press the TIMER MODE button (Fig. 6 b6) to select the PROGRAM timer operation (OFF → ON or OFF ← ON will display).**

The display will alternately show "OFF timer" and "ON timer", then change to show the time setting for the operation to occur first.

- The program timer will begin operation. (If the ON timer has been selected to operate first, the unit will stop operating at this point.)

About five seconds later, the entire display will reappear.

### To Cancel the Timer

Use the TIMER MODE button to select "CANCEL".  
The air conditioner will return to normal operation.

### To Change the Timer Settings

1. Follow the instructions given in the section "To Use the ON Timer or OFF Timer" to select the timer setting you wish to change.
2. Press the TIMER MODE button to select either OFF → ON or OFF ← ON.

### To Stop Air Conditioner Operation while the Timer is Operating

Press the START/STOP button.

### To Change Operating Conditions

If you wish to change operating conditions (Mode, Fan Speed, Thermostat Setting, SUPER QUIET mode), after making the timer setting wait until the entire display reappears, then press the appropriate buttons to change the operating condition desired.

## About the Program timer

- The program timer allows you to integrate OFF timer and ON timer operations in a single sequence. The sequence can involve one transition from OFF timer to ON timer, or from ON timer to OFF timer, within a twenty-four hour period.
- The first timer function to operate will be the one set nearest to the current time. The order of operation is indicated by the arrow in the Remote Controller's Display (OFF → ON, or OFF ← ON).
- One example of Program timer use might be to have the air conditioner automatically stop (OFF timer) after you go to sleep, then start (ON timer) automatically in the morning before you arise.

# SLEEP TIMER OPERATION

Unlike other timer functions, the SLEEP timer is used to set the length of time until air conditioner operate is stopped.

## To Use the SLEEP Timer

While the air conditioner is operating or stopped, press the **SLEEP button (Fig. 6 b5)**.

The indoor unit's OPERATION Indicator Lamp (green) (Fig. 3 a5) lights and the TIMER Indicator Lamp (orange) (Fig. 3 a6) light.

## To Cancel the Timer:

Use the TIMER MODE button to select "CANCEL".

The air conditioner will return to normal operation.

## To Change the Timer Settings

Press the **SLEEP button (Fig. 6 b5) once again and set the time using the TIMER SET (  $\oplus$  /  $\ominus$  ) buttons (Fig. 6 b13).**

Set the time while the Timer Mode Display is flashing (the flashing will continue about five seconds).

$\oplus$  button: Press to advance the time.

$\ominus$  button: Press to reverse the time.

## To Stop the Air Conditioner During Timer Operation:

Press the START/STOP button.

About five seconds later, the entire display will reappear.

## About the SLEEP Timer

To prevent excessive warming or cooling during sleep, the SLEEP timer function automatically modifies the thermostat setting in accordance with the set time setting. When the set time has elapsed, the air conditioner completely stops.

### During Heating operation:

When the SLEEP timer is set, the thermostat setting is automatically lowered 2 °F every thirty minutes. When the thermostat has been lowered a total of 8 °F, the thermostat setting at that time is maintained until the set time has elapsed, at which time the air conditioner automatically turns off.

### During Cooling/Dry operation:

When the SLEEP timer is set, the thermostat setting is automatically raised 2 °F every sixty minutes. When the thermostat has been raised a total of 4 °F, the thermostat setting at that time is maintained until the set time has elapsed, at which time the air conditioner automatically turns off.

SLEEP timer setting

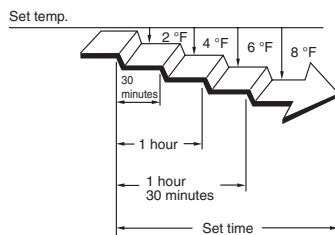

SLEEP timer setting

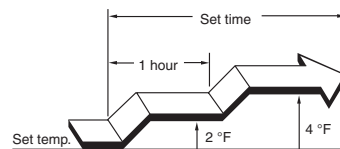

# ADJUSTING THE DIRECTION OF AIR CIRCULATION

- Adjust the up, down, left, and right AIR directions with the AIR DIRECTION buttons on the Remote Controller.
- Use the AIR DIRECTION buttons after the Indoor Unit has started operating and the airflow-direction louvers have stopped moving.

## Vertical Air Direction Adjustment

### Press the SET button (Vertical) (Fig. 6 b9).

Each time the button is pressed, the air direction range will change as follows:

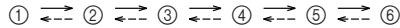

#### Types of Air flow Direction Setting:

For better heating/cooling effect, it is recommended to set the air direction in the following range.

- ①,②,③ : During Cooling/Dry modes
- ④,⑤,⑥ : During Heating mode

The Remote Controller's display does not change.

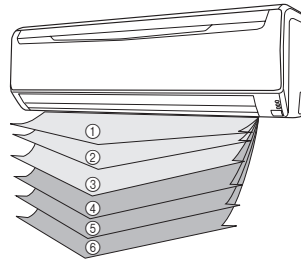

- Use the air direction adjustments within the ranges shown above.
- The vertical airflow direction is set automatically as shown, in accordance with the type of operation selected.

During Cooling/Dry mode : Horizontal flow ①

During Heating mode : Downward flow ⑤

- During AUTO mode operation, for the first minute after beginning operation, airflow will be horizontal ①; the air direction cannot be adjusted during this period.
- Direction ① ←→ ②

Only the direction of the Air Flow Direction Louver changes; the direction of the Power Diffuser does not change.

The air flow direction setting will temporarily become ⑥ when the temperature of the air flow is low at the start of the Heating mode.

- After beginning of AUTO/HEAT mode operated and automatic defrosting operation time (see page 15), the airflow will be horizontal ⑥.

However, the Airflow Direction cannot be adjusted at beginning AUTO operation mode.

## Horizontal Air Direction Adjustment

### Press the SET button (Horizontal)(Fig. 6 b10).

- Each time the button is pressed, the air direction range will change as follows:



The remote controller's display does not change.

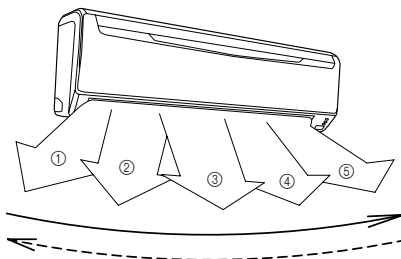

## ⚠ DANGER!

- Never place fingers or foreign objects inside the outlet ports, since the internal fan operates at high speed and could cause personal injury.

- Always use the Remote Controller's SET button to adjust the vertical airflow louvers. Attempting to move them manually could result in improper operation; in this case, stop operation and restart. The louvers should begin to operate properly again.

- During use of the Cooling and Dry modes, do not set the Air Flow Direction Louvers in the Heating range (④ - ⑥) for long periods of time, since water vapor may condense near the outlet louvers and drops of water may drip from the air conditioner. During the Cooling and Dry modes, if the Air Flow Direction Louvers are left in the heating range for more than 30 minutes, they will automatically return to position ③.

- When used in a room with infants, children, elderly or sick persons, the air direction and room temperature should be considered carefully when making settings.

# SWING OPERATION

Begin air conditioner operation before performing this procedure.

## To select SWING Operation

### Press the SWING button (Fig. 6 b11).

The SWING Display (Fig. 7 c7) will light.

Each time the SWING button is pressed, the swing operation will change in the following order.

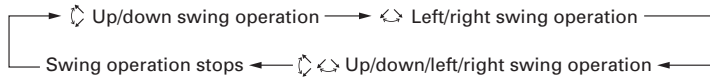

## To stop SWING Operation

### Press the SWING button and select STOP.

Airflow direction will return to the setting before swing was begun.

## About Swing Operation

- Up/down swing: Swing operation begins using the following range according to the current airflow direction.  
Airflow direction is 1–4 (for cooling, dry).  
With the upper airflow-direction louver in the horizontal position, the lower airflow-direction louver moves (swings) to direct airflow to a wide area.  
Airflow direction is 3–6 (for heating).  
With the airflow-direction louvers set for downward or straight down airflow, airflow is directly mainly at the floor.
- Left/right swing: The airflow-direction louvers move (swing) in the left/right airflow direction.
- Up/down/left/right swing: The airflow-direction louvers move (swing) in both the up/down and left/right airflow directions.
- The SWING operation may stop temporarily when the air conditioner's fan is not operating, or when operating at very low speeds.
- If the SET button(Vertical) is pressed during the up/down swing operation, the up/down swing operation will stop and if the SET button(Horizontal) is pressed during the left/right swing operation, the left/right swing operation will stop.

# ECONOMY OPERATION

Begin Air Conditioner operation before performing this procedure.

## To Use the ECONOMY Operation

### Press the ECONOMY button (Fig.6 b4).

The ECONOMY Indicator Lamp (green) (Fig. 3 a7) will light.

Economy operation begins.

## To Stop the ECONOMY Operation

### Press the ECONOMY button (Fig.6 b4) again.

The ECONOMY Indicator Lamp (green) (Fig. 3 a7) will go out.

Normal operation begins.

## About ECONOMY Operation

At the maximum output, ECONOMY Operation is approximately 70% of normal air conditioner operation for cooling and heating.

- When ECONOMY operation is performed during the cooling mode, dehumidification is improved. This function is especially convenient when you want to remove the humidity in the room without significantly lowering the room temperature.
- During ECONOMY operation, the thermostat setting automatically changes according to the temperature to avoid Unnecessary cooling and heating for the most economical operation.
- If the room is not cooled (or heated) well during economy operation, select normal operation.
- During the monitor period in the AUTO mode, the air conditioner operation will not change to ECONOMY operation even if ECONOMY operation is selected by pressing the ECONOMY operation button.
- When economy operation mode is operated, the room temperature will be little higher than the set-temp under cooling mode and lower than set-temp under heating mode. Therefore, the economy mode is able to save more energy than other normal mode.

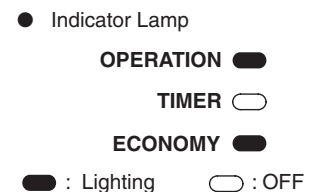

## MINIMUM HEAT OPERATION

- The room temperature can be maintained at 50°F by pressing the MIN. HEAT button (Fig.6 b3) so as to prevent the room temperature from falling too far.

### To use MINIMUM HEAT OPERATION

#### Press the MIN. HEAT button (Fig.6 b3)

The OPERATION indicator lamp (green) (Fig. 3 a5) will go out, and the ECONOMY indicator lamp (green) (Fig. 3 a7) will light.

### To stop MINIMUM HEAT OPERATION

#### Press the START/STOP button (Fig.6 b8)

Then the OPERATION stops and the ECONOMY indicator lamp (green) (Fig. 3 a7) will go out.

### About the MINIMUM HEAT OPERATION

- The Heating mode will not operate if the room temperature is high enough.

- Indicator Lamp

OPERATION

TIMER

ECONOMY

: Lighting     : OFF

While MINIMUM HEAT OPERATION is in progress, only Airflow Direction Set can be used.

## MANUAL AUTO OPERATION

Use the MANUAL AUTO operation in the event the Remote Controller is lost or otherwise unavailable.

### How To Use the Main Unit Controls

#### Press the MANUAL AUTO button (Fig. 2 a2) on the main unit control panel.

To stop operation, press the MANUAL AUTO button (Fig. 2 a2) once again. (Controls are located inside the intake grille)

- When the air conditioner is operated with the controls on the Main Unit, it will operate under the same mode as the AUTO mode selected on the Remote Controller (see page 7).
- The fan speed selected will be "AUTO" and the thermostat setting will be standard.(76°F)

# CLEANING AND CARE



## CAUTION!

- Before cleaning the air conditioner, be sure to turn it off and disconnect the Power Supply Cord.
- Be sure the Intake Grille (Fig. 1 a8) is installed securely.
- When removing and replacing the air filters, be sure not to touch the heat exchanger, as personal injury may result.

### Cleaning the Intake Grille

#### 1. Remove the Intake Grille.

- ① Place your fingers at both lower ends of the grille panel, and lift forward; if the grille seems to catch partway through its movement, continue lifting upward to remove.
- ② Pull past the intermediate catch and open the Intake Grille wide so that it become horizontal.

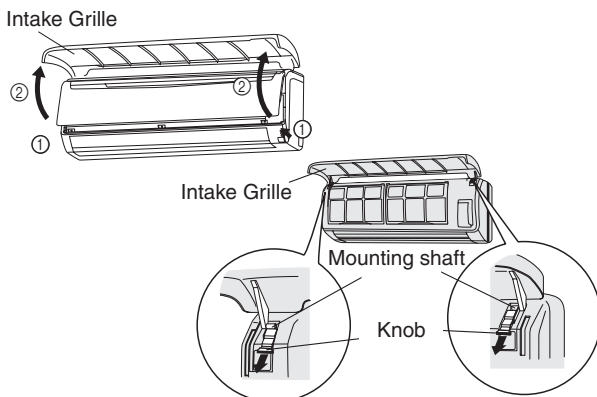

#### 2. Clean with water.

Remove dust with a vacuum cleaner; wipe the unit with warm water, then dry with a clean, soft cloth.

#### 3. Replace the Intake Grille.

- ① Pull the knobs all the way.
- ② Hold the grille horizontal and set the left and right mounting shafts into the bearings at the top of the panel.
- ③ Press the place where the arrow on the diagram indicates and close the Intake Grille.

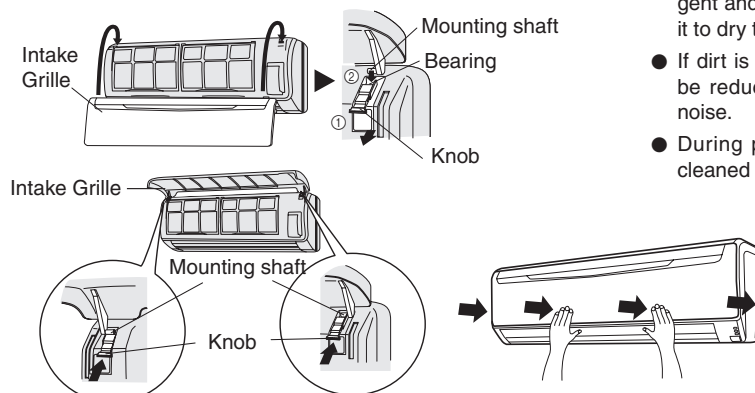

- When used for extended periods, the unit may accumulate dirt inside, reducing its performance. We recommend that the unit be inspected regularly, in addition to your own cleaning and care. For more information, consult authorized service personnel.
- When cleaning the unit's body, do not use water hotter than 104°F, harsh abrasive cleansers, or volatile agents like benzene or thinner.
- Do not expose the unit body to liquid insecticides or hairsprays.
- When shutting down the unit for one month or more, first allow the fan mode to operate continuously for about one-half day to allow internal parts to dry thoroughly.

### Cleaning the Air Filter

#### 1. Open the Intake Grille, and remove the air filter.

Lift up the air filter's handle, disconnect the two lower tabs, and pull out.

Air filter handle



Hooks (two places)

#### 2. Remove dust with a vacuum cleaner or by washing.

After washing, allow to dry thoroughly in a shaded place.

#### 3. Replace the Air Filter and close the Intake Grille.

- ① Align the sides of the air filter with the panel, and push in fully, making sure the two lower tabs are returned properly to their holes in the panel.



- ② Close the Intake Grille.

Hooks (two places)

(For purposes of example, the illustration shows the unit without Intake Grille installed.)

- Dust can be cleaned from the air filter either with a vacuum cleaner, or by washing the filter in a solution of mild detergent and warm water. If you wash the filter, be sure to allow it to dry thoroughly in a shady place before reinstalling.
- If dirt is allowed to accumulate on the air filter, air flow will be reduced, lowering operating efficiency and increasing noise.
- During periods of normal use, the Air Filters should be cleaned every two weeks.

# TROUBLESHOOTING



## WARNING!

In the event of a malfunction (burning smell, etc.), immediately stop operation, turn off the electrical breaker or disconnect the power supply plug, and consult authorized service personnel. Merely turning off the unit's power switch will not completely disconnect the unit from the power source. Always be sure to turn off the electrical breaker or disconnect the power supply plug to ensure that power is completely off.

Before requesting service, perform the following checks:

	Symptom	Problem	See Page
NORMAL FUNCTION	Doesn't operate immediately:	<ul style="list-style-type: none"> <li>● If the unit is stopped and then immediately started again, the compressor will not operate for about 3 minutes, in order to prevent fuse blowouts.</li> <li>● Whenever the Power Supply Plug is disconnected and then reconnected to a power outlet, the protection circuit will operate for about 3 minutes, preventing unit operation during that period.</li> </ul>	—
	Noise is heard:	<ul style="list-style-type: none"> <li>● During operation and immediately after stopping the unit, the sound of water flowing in the air conditioner's piping may be heard. Also, noise may be particularly noticeable for about 2 to 3 minutes after starting operation (sound of coolant flowing).</li> <li>● During operation, a slight squeaking sound may be heard. This is the result of minute expansion and contraction of the front cover due to temperature changes.</li> </ul>	—
		<ul style="list-style-type: none"> <li>● During Heating operation, a sizzling sound may be heard occasional. This sound is produced by the Automatic Defrosting operation.</li> </ul>	15
	Smells:	<ul style="list-style-type: none"> <li>● Some smell may be emitted from the indoor unit. This smell is the result of room smells (furniture, tobacco, etc.) which have been taken into the air conditioner.</li> </ul>	—
	Mist or steam are emitted:	<ul style="list-style-type: none"> <li>● During Cooling or Dry operation, a thin mist may be seen emitted from the indoor unit. This results from the sudden Cooling of room air by the air emitted from the air conditioner, resulting in condensation and misting.</li> </ul>	—
		<ul style="list-style-type: none"> <li>● During Heating operation, the outdoor unit's fan may stop, and steam may be seen rising from the unit. This is due to Automatic Defrosting operation.</li> </ul>	15
	Airflow is weak or stops:	<ul style="list-style-type: none"> <li>● When Heating operation is started, fan speed is temporarily very low, to allow internal parts to warm up.</li> <li>● During Heating operation, if the room temperature rises above the thermostat setting, the outdoor unit will stop, and the indoor unit will operate at very low fan speed. If you wish to warm the room further, set the thermostat for a higher setting.</li> </ul>	—
		<ul style="list-style-type: none"> <li>● During Heating operation, the unit will temporarily stop operation (Max. 15 minutes) as the Automatic Defrosting mode operates. During Automatic Defrosting operation, the OPERATION Indicator Lamp will flash.</li> </ul>	15
		<ul style="list-style-type: none"> <li>● The fan may operate at very low speed during Dry operation or when the unit is monitoring the room's temperature.</li> </ul>	6
		<ul style="list-style-type: none"> <li>● During SUPER QUIET operation, the fan will operate at very low speed.</li> </ul>	6
		<ul style="list-style-type: none"> <li>● In the monitor AUTO operation, the fan will operate at very low speed.</li> </ul>	6
		<ul style="list-style-type: none"> <li>● During Heating operation, water may be produced from the outdoor unit due to Automatic Defrosting operation.</li> </ul>	15
	Water is produced from the outdoor unit:	<ul style="list-style-type: none"> <li>● During Heating operation, water may be produced from the outdoor unit due to Automatic Defrosting operation.</li> </ul>	15

# TROUBLESHOOTING

	Symptom	Items to check	See Page
CHECK ONCE MORE	Doesn't operate at all:	<ul style="list-style-type: none"> <li>● Is the Power Supply Plug disconnected its outlet?</li> <li>● Has there been a power failure?</li> <li>● Has a fuse blown out, or a circuit breaker been tripped?</li> </ul>	—
		<ul style="list-style-type: none"> <li>● Is the timer operating?</li> </ul>	8 - 9
	Poor Cooling (or heating) performance:	<ul style="list-style-type: none"> <li>● Is the Air Filter dirty?</li> <li>● Air the air conditioner's intake grille or outlet port blocked?</li> <li>● Did you adjust the room temperature settings (thermostat) correctly?</li> <li>● Is there a window or door open?</li> <li>● In the case of Cooling operation, is a window allowing bright sunlight to enter? (Close the curtains.)</li> <li>● In the case of Cooling operation, are there heating apparatus and computers inside the room, or are there too many people in the room?</li> </ul>	—
		<ul style="list-style-type: none"> <li>● Is the unit set for SUPER QUIET operation?</li> </ul>	6
The unit operates differently from the Remote Control Unit's setting:	<ul style="list-style-type: none"> <li>● Are the Remote Controller's batteries dead?</li> <li>● Are the Remote Controller's batteries loaded properly?</li> </ul>	5	

If the problem persists after performing these checks, or if you notice burning smells, or both the OPERATION Indicator Lamp (Fig. 3 a5) and the TIMER Indicator Lamp (Fig. 3 a6) flashes, or only the TIMER Indicator Lamp (Fig. 3 a6) flashes, immediately stop operation, turn off the electrical breaker, and consult authorized service personnel.

## OPERATING TIPS

### Operation and Performance

#### Heating Performance

- This air conditioner operates on the heat-pump principle, absorbing heat from outdoor air and transferring that heat indoors. As a result, the operating performance is reduced as outdoor air temperature drops. If you feel that insufficient heating performance is being produced, we recommend you use this air conditioner in conjunction with another kind of heating appliance.
- Heat-pump air conditioners heat your entire room by recirculating air throughout the room, with the result that some time may be required after first starting the air conditioner until the room is heated.

#### Microcomputer-controlled Automatic Defrosting

- When using the Heating mode under conditions of low outdoor temperature and high humidity, frost may form on the outdoor unit, resulting in reduced operating performance.  
In order to prevent this kind of reduced performance, this unit is equipped with a Microcomputer-controlled Automatic Defrosting function. If frost forms, the air conditioner will temporarily stop, and the defrosting circuit will operate briefly (Max. 15 minutes).  
During Automatic Defrosting operation, the OPERATION Indicator Lamp will flash.
- After heating operation stops, if frost forms on the outdoor unit, the unit will start Automatic Defrosting operation. At this time, the outdoor unit will automatically stop after operating for a few minutes.

### AUTO Restart

#### In Event of Power Interruption

- The air conditioner power has been interrupted by a power failure. The air conditioner will then restart automatically in its previous mode when the power is restored.
- Operated by setting before the power failure.
- If a power failure occurs during TIMER operation, the timer will be reset and the unit will begin (or stop) operation at the new time setting. In the event that this kind of timer fault occurs the TIMER Indicator Lamp will flash (see Page. 4).
- Use of other electrical appliances (electric shaver, etc.) or nearby use of a wireless radio transmitter may cause the air conditioner to malfunction. In this event, temporarily turn off the circuit breaker, turn it on and then use the Remote Controller to resume operation.



# OPERATING TIPS

## Temperature and Humidity Range

	MODEL	Cooling Mode	Dry Mode	Heating Mode
Outdoor temperature	18Y	About 14 to 115 °F	About 14 to 115 °F	About 5 to 75 °F
	24Y	About 0 to 115 °F	About 0 to 115 °F	About 0 to 75 °F
Indoor temperature	18/24Y	About 64 to 90 °F	About 64 to 90 °F	About 86 °F or less

- If the air conditioner is used under higher temperature conditioner than those listed, the built-in protection circuit may operate to prevent internal circuit damage. Also, during Cooling and Dry modes, if the unit is used under conditions of lower temperature than those listed above, the heat-exchanger may freeze, leading to water leakage and other damage.
- Do not use this unit for any purposes other than the Cooling, Dehumidifying, and air-circulation of rooms in ordinary dwellings.
- If the unit is used for long periods under high-humidity conditions, condensation may form on the surface of the indoor unit, and drip onto the floor or other objects underneath. (About 80% or more).
- If the outdoor temperature is lower than the temperature scope in the list above, in order to keep safety operation of device, the outdoor unit may stop operation for certain period of time.

# SPECIFICATION



TYPE	HEAT & COOL MODEL		
MODEL	INDOOR UNIT	MW18Y3H	MW24Y3H
	OUTDOOR UNIT	MR18Y3H	MR24Y3H
POWER	208/230 V 60Hz		208/230 V 60Hz
COOLING	CAPACITY	18000 Btu/h	22000 Btu/h
	INPUT POWER	1.38 kW	1.76 kW
	CURRENT	6.3 A	7.9 A
HEATING	CAPACITY	21600 Btu/h	27600 Btu/h
	INPUT POWER	1.80 kW	2.38 kW
	CURRENT	8.0 A	10.5 A

# SOMMAIRE

PRÉCAUTIONS DE SÉCURITÉ .....	Fr-1	FONCTIONNEMENT OSCILLANT.....	Fr-11
CARACTÉRISTIQUES ET FONCTIONS .....	Fr-2	FONCTIONNEMENT ÉCONOMIQUE.....	Fr-11
NOMENCLATURE DES ORGANES .....	Fr-4	FONCTIONNEMENT EN MODE	
PRÉPARATIFS .....	Fr-5	CHAUFFAGE MINIMUM.....	Fr-12
FONCTIONNEMENT.....	Fr-6	FONCTIONNEMENT	
FONCTIONNEMENT PAR MINUTERIE		MANUEL-AUTOMATIQUE.....	Fr-12
DE PROGRAMMATION .....	Fr-8	NETTOYAGE ET ENTRETIEN .....	Fr-13
FONCTIONNEMENT TEMPORISÉ.....	Fr-9	GUIDE DE DÉPANNAGE .....	Fr-14
RÉGLAGE DE LA DIRECTION		CONSEILS D'UTILISATION .....	Fr-15
DU FLUX D'AIR.....	Fr-10	FICHE TECHNIQUE.....	Fr-16

## PRÉCAUTIONS DE SÉCURITÉ

- Avant d'utiliser l'appareil, lisez attentivement ces "PRÉCAUTIONS" et utilisez-le de la bonne façon.
- Dans cette section vous trouverez des instructions de sécurité ; assurez-vous d'utiliser votre appareil en toute sécurité.
- "DANGER", "AVERTISSEMENT" et "ATTENTION" ont les significations suivantes:

 <b>DANGER!</b>	Ce marquage indique des procédures qui, si elles ne sont pas effectuées correctement, peuvent entraîner la mort ou des sérieuses blessures corporelles pour l'utilisateur ou le personnel.
 <b>AVERTISSEMENT!</b>	Ce marquage indique des procédures qui, si elles ne sont pas effectuées correctement, peuvent entraîner la mort ou de sérieuses blessures corporelles pour l'utilisateur.
 <b>ATTENTION!</b>	Ce marquage indique des procédures qui, si elles ne sont pas effectuées correctement, peuvent entraîner des blessures corporelles ou des dommages matériels.

### **DANGER!**

- N'essayez pas d'installer vous-même ce climatiseur.
- Cet appareil ne renferme aucune pièce réparable par l'utilisateur. Consultez toujours le personnel de service compétent en cas de réparation.
- En cas de déménagement, consultez un personnel de service compétent pour effectuer le débranchement et l'installation de l'appareil.
- Veillez à ne pas rester trop longtemps dans le passage direct de l'air froid de l'appareil.
- N'introduisez pas vos doigts ou des objets par la fente de sortie ou le panneau d'accès.
- Ne mettez pas le climatiseur en service ou hors service en branchant ou débranchant son alimentation électrique.
- Prenez soin de ne pas endommager le cordon d'alimentation électrique.
- En cas de défaillance (odeur de brûlé, etc.), mettez immédiatement l'appareil hors tension, coupez l'alimentation électrique via le disjoncteur et contactez un centre de réparation agréé.
- Si le cordon d'alimentation de cet appareil est endommagé, il devra être remplacé uniquement par un personnel de service agréé, car des outils spéciaux et un cordon adapté sont indispensables.

### **ATTENTION!**

- Assurez une ventilation régulière pendant le fonctionnement de l'appareil.
- Ne dirigez pas le flux d'air vers un feu ouvert ou un appareil de chauffage.
- Ne montez pas et ne placez pas d'objets sur le climatiseur.
- Ne suspendez pas des objets à l'appareil intérieur.
- Ne posez pas de vases de fleurs ou de récipient contenant de l'eau sur un climatiseur.
- N'exposez pas directement le climatiseur à de l'eau.
- N'utilisez pas le climatiseur avec des mains humides.
- Ne tirez pas sur le cordon d'alimentation.
- Coupez l'alimentation si vous n'utilisez pas le climatiseur pendant longtemps.
- Vérifiez si le support d'installation est en bon état.
- Ne placez pas des animaux ou des plantes directement dans le courant d'air de l'appareil.
- Ne buvez pas l'eau de vidange du climatiseur.
- N'utilisez pas le climatiseur pour l'entreposage d'aliments, de plantes, d'animaux, d'instruments de précision ou d'objets d'art.
- Les raccords de tuyauterie deviennent chauds pendant le chauffage; faites attention.
- N'appliquez aucune forte pression sur les ailettes du radiateur.
- Utilisez l'appareil uniquement quand les filtres à air sont installés.
- N'obstruez pas et ne couvrez pas le panneau d'accès ni la fente de sortie.
- Veillez à tenir tout équipement électronique à un mètre au moins des appareils intérieur et extérieur.
- Évitez d'installer le climatiseur près d'un feu ouvert ou d'autres équipements de chauffage.
- Lors de l'installation des unités intérieure et extérieure, évitez tout accès par des petits enfants.
- N'utilisez pas de gaz inflammables à près du climatiseur.

# CARACTÉRISTIQUES ET FONCTIONS

## INVERSEUR

Lors de la mise en fonctionnement, une grande quantité de courant est nécessaire pour amener rapidement la température de la pièce à la température souhaitée. Pour des raisons de confort et d'économie d'énergie, la consommation de l'appareil diminue ensuite automatiquement.

## FONCTIONNEMENT ÉCONOMIQUE

Limite le courant max. de fonctionnement, et fonction avec une consommation limitée. Quand le mode économique est utilisé, la température de la pièce sera légèrement supérieure à la température définie en mode refroidissement et légèrement inférieure en mode chauffage. Par conséquent, le mode économique permet d'économiser plus d'énergie que le mode normal.

## CHANGEMENT AUTOMATIQUE

Le mode de fonctionnement (Refroidissement, Déshumidification, Chauffage) change automatiquement afin de conserver la température programmée de manière constante.

## FONCTIONNEMENT EN MODE CHAUFFAGE MINIMUM

Cette fonction vous permet de maintenir la température de la pièce à 50°F, de façon à éviter une chute de température trop importante.

## LA PROGRAMMATION COMBINÉE MARCHE/ARRÊT

La programmation combinée marche/arrêt vous permet de combiner la mise hors service (OFF) et en service (ON). Cette combinaison concerne la transition de OFF à ON ou de ON à OFF pendant une période de 24 heures.

## FONCTIONNEMENT TEMPORISÉ

Lorsque la touche de minuterie SLEEP est actionnée en mode Chauffage, la réglage du thermostat du climatiseur est progressivement abaissé; en revanche, en mode Refroidissement, le réglage du thermostat est progressivement élevé. Quand la durée programmée pour le compte à rebours est écoulée, l'appareil se met hors tension automatiquement.

## TÉLÉCOMMANDE SANS FIL

La télécommande sans fil est pratique pour contrôler le climatiseur à distance.

## TÉLÉCOMMANDE AVEC CORDON (OPTION)

Vous pouvez utiliser la télécommande avec cordon en option (modèle no.: UTY-RNBLU). Quand vous utilisez cette télécommande, il y a quelques différences comparées à la télécommande sans fil.

[Fonctions supplémentaires avec la télécommande filaire]

- Programmation hebdomadaire (Weekly timer)
- Réglage programmé de la température (Temperature set back timer)

[Fonctions non disponibles avec la télécommande filaire]

- MAINTENANCE (RÉINITIALISER LE FILTRE) (MAINTENANCE (FILTER RESET))
- CAPTEUR THERMIQUE (THERMO SENSOR)

Et vous ne pouvez pas utiliser les deux télécommandes avec et sans fil simultanément. (Seulement un type peut être sélectionné)

## FLUX D'AIR HORIZONTAL : REFROIDISSEMENT/FLUX D'AIR VERS LE BAS : CHAUFFAGE

En mode Refroidissement, optez pour le flux d'air horizontal afin que l'air frais ne soit pas propulsé directement sur les personnes présentes dans la pièce. En mode Chauffage, optez pour le flux d'air vers le bas pour propulser un air chaud et puissant sur le sol afin de produire un environnement confortable.

## FLUX D'AIR OMNIDIRECTIONNEL (MODE OSCILLANT)

L'oscillation simultanée haut/bas et droite/gauche du flux d'air offre un contrôle optimal de la ventilation. Les clapets de direction verticale du flux d'air oscillent automatiquement selon le mode opératoire sélectionné. Aussi, il est possible de régler la direction du flux d'air en sélectionnant le mode adapté.

## GRILLE D'ADMISSION D'AIR AMOVIBLE

La GRILLE D'ADMISSION D'AIR de l'appareil intérieur peut être retirée pour faciliter le nettoyage et la maintenance.

## FILTRE RÉSISTANT ÀUX MOISSISSURE

Le Filtre à air a reçu un traitement anti-moisissure, ce qui assure sa propreté et la facilité de son entretien.

## FONCTIONNEMENT SUPER SILENCIEUX

Lorsque la touche Ventilation (FAN) est utilisée pour sélectionner Silencieux (QUIET), l'appareil deviendra super-silencieux ; le passage de l'air est réduit pour fournir un fonctionnement plus silencieux.

Fig. 1

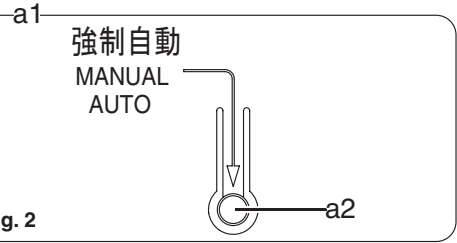
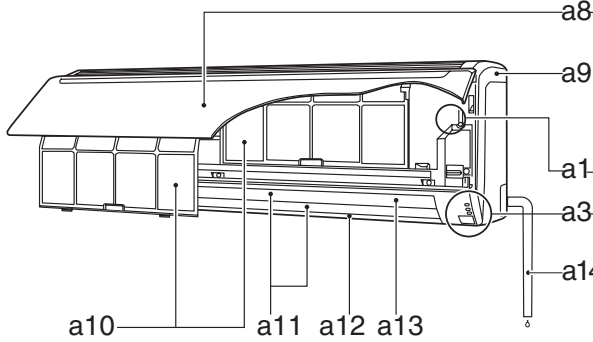

Fig. 2

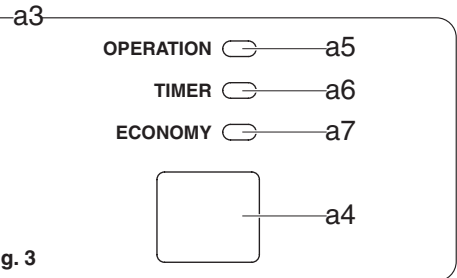

Fig. 3

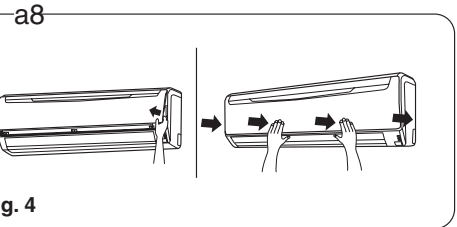

Fig. 4

Fig. 5

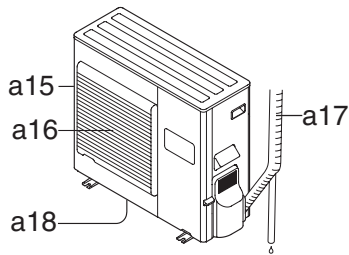

Fig. 6

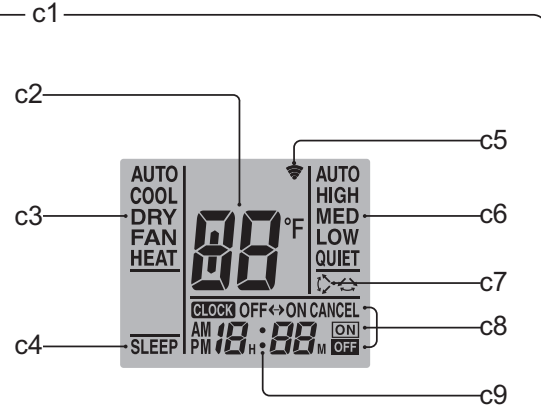
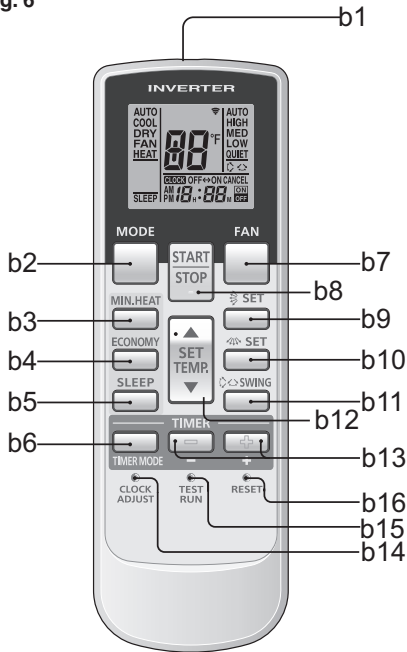

Fig. 7

Pour faciliter les explications, l'illustration jointe a été conçue pour montrer tous les voyants possibles. Toutefois, en fonctionnement réel, l'affichage n'indiquera que les voyants correspondant au fonctionnement en cours.

# NOMENCLATURE DES ORGANES

**Fig. 1 Unité intérieur**

**a1 Panneau de contrôle de fonctionnement (Fig. 2)**

**a2 Bouton manuel-automatique (MANUAL AUTO)**

- Si vous maintenez le bouton manuel-automatique (MANUAL AUTO) enfoncé pendant plus de 10 secondes, le système de refroidissement forcé se déclenche.
- Le système de refroidissement forcé est utilisé au moment de l'installation et uniquement par un technicien agréé.
- Si le système de refroidissement forcé se déclenche par hasard, appuyez sur la touche de marche/arrêt (START/STOP) pour l'arrêter.

**a3 Voyant (Fig.3)**

**a4 Récepteur du signal de télécommande**

**a5 Voyant de fonctionnement (OPERATION) (vert)**

**a6 Voyant de la minuterie (TIMER) (orange)**

- Si le voyant TIMER clignote en mode de fonctionnement de la minuterie, le climatiseur vous indique que la minuterie n'a pas été correctement réglée. (Voir "Remise en marche automatique" à la page 15.)

**a7 Voyant du mode économique (ECONOMY) (vert)**

**a8 GRILLE D'ADMISSION D'AIR (Fig.4)**

**a9 Panneau avant**

**a10 Filtre à air**

**a11 Volet de direction du flux d'air**

**a12 Redresseur de puissance**

**a13 Volets gauche-droite (derrière le volet de direction verticale du flux d'air)**

**a14 Tuyau de vidange**

**Fig. 5 Unité extérieure**

**a15 Orifice d'admission**

**a16 Orifice de sortie**

**a17 Canalisation**

**a18 Orifice de vidange (fond)**

**Fig. 6 Télécommande**

**b1 Emetteur du signal**

**b2 Touche de contrôle principal (MODE)**

**b3 Touche MIN. HEAT**

**b4 Touche ECONOMY**

**b5 Touche de fonctionnement temporisé (SLEEP)**

**b6 Touche TIMER MODE**

**b7 Touche de contrôle de ventilateur (FAN)**

**b8 Touche de marche/arrêt (START/STOP)**

**b9 Touche SET (vertical)**

**b10 Touche SET (horizontal)**

**b11 Touche SWING**

**b12 Touche SET TEMP (▲ / ▼)**

**b13 Touche TIMER SET (+ / -)**

**b14 Touche CLOCK ADJUST**

**b15 Touche d'essai de fonctionnement (TEST RUN)**

- Cette touche s'emploie lors de l'installation du climatiseur et elle ne sera pas utilisée en temps normal car le thermostat du climatiseur pourrait alors fonctionner de façon incorrecte.
- Si cette touche est actionnée pendant un fonctionnement normal, l'appareil passera au mode d'essai; le voyant de fonctionnement de l'unité intérieure et le voyant de minuterie commenceront alors à clignoter de façon simultanée.
- Pour arrêter le mode d'essai de fonctionnement, appuyez sur la touche START/STOP pour arrêter le climatiseur.

**b16 Touche RESET**

**c1 Affichage de la télécommande (Fig.7)**

**c2 Affichage de réglage de température**

**c3 Affichage du mode de fonctionnement**

**c4 Affichage du mode minuterie (SLEEP TIMER)**

**c5 Voyant de transmission**

**c6 Affichage de vitesse de ventilation**

**c7 Affichage d'oscillation**

**c8 Affichage du mode de minuterie**

**c9 Affichage d'horloge**

# PRÉPARATIFS

## Mettez l'appareil sous tension

### 1 Mettez le disjoncteur sous tension

## Mise en place des Piles (AAA/R03/LR03 × 2)

### 1 Appuyez sur le couvercle du logement des Piles à l'arrière et faites le glisser pour l'ouvrir.

Faites glisser dans le sens de la flèche en appuyant sur le repère .

### 2 Installez les Piles.

Veillez à respecter la polarité (+/-) des piles.

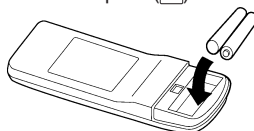

### 3 Refermez le couvercle du logement des Piles.

## Mise à l'heure

### 1 Appuyez sur la touche CLOCK ADJUST (Fig. 6 b14).

Appuyez sur le bouton avec la pointe d'une stylo-bille ou d'un autre objet.

### 2 Utilisez les touches TIMER SET ( / ) (Fig. 6 b13)

Touche  : Pour faire avancer les chiffres.

Touche  : Pour faire reculer les chiffres.

(A chaque poussée sur la touche, la valeur avance/recule par palier d'une minute. Elle changera par palier de 10 minutes si la touche est maintenue enfoncée.)

### 3 Rappuyez sur la touche CLOCK ADJUST (Fig. 6 b14).

Le réglage est ainsi terminé et l'horloge commence à fonctionner.

## ⚠ ATTENTION!

- Prenez soin de ne pas laisser des piles à la portée des petits enfants qui pourraient les avaler par accident.
- Si vous prévoyez de ne pas utiliser la télécommande pendant longtemps, retirez-en les piles pour éviter un suintement de leur électrolyte.
- Si de l'électrolyte des piles entre en contact avec la peau, les yeux ou les muqueuses, lavez immédiatement avec beaucoup d'eau fraîche et consultez votre médecin.
- Des piles usagées doivent être retirées rapidement de la télécommande et éliminées correctement soit en les plaçant dans un récipient public adhoc, soit en les rendant à l'autorité compétente.
- N'essayez jamais de recharger des piles.

Ne mélangez jamais de piles neuves et usagées ou des piles de types différents. Les piles durent au moins un an dans des conditions normales d'utilisation. Si la plage de fonctionnement de la télécommande diminue sensiblement, remplacez les piles et appuyez sur la touche RESET à l'aide de la pointe d'un stylo à bille ou d'un autre objet de petite taille.

## Pour utiliser la télécommande

- La télécommande doit être pointée sur le récepteur de signal (Fig.3 a4) pour fonctionner correctement.
- Plage de fonctionnement : environ 23ft (7 mètres).
- Quand un signal est correctement reçu par le climatiseur, un bip se fait entendre.
- Si vous n'entendez pas de bip sonore, appuyez de nouveau sur la touche de la télécommande.

## Support de la télécommande

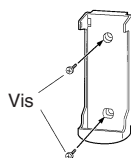

① Fixez le support.

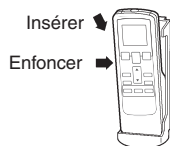

② Installez la télécommande.



③ Pour retirer la télécommande (utilisation séparée).

# FONCTIONNEMENT

## Sélection du mode de Fonctionnement

**1 Appuyez sur la touche START/STOP (Fig. 6 b8).**  
Le voyant de fonctionnement (OPERATION) (vert) de l'appareil intérieur (Fig. 3 a5) s'allume.  
Le climatiseur se met en marche.

**2 Appuyez sur la touche MODE (Fig. 6 b2) pour choisir le mode souhaité.**

A chaque pression de la touche, le mode change dans l'ordre suivant:

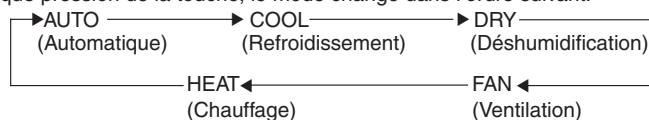

Après trois secondes environ, l'affichage entier réapparaît.

## Réglage du thermostat

**Appuyez sur la touche SET TEMP. (fig. 6 b12).**

Touche ▲ : Appuyez pour élever le réglage du thermostat.

Touche ▼ : Appuyez pour abaisser le réglage du thermostat.

● **Plage de réglage du thermostat:**

Automatique ..... 64-88 °F

Chauffage..... 60-88 °F

Refroidissement/Déshumidification..... 64-88 °F

Le thermostat ne permet pas de régler la température en mode Ventilation (FAN) ; la température n'apparaît pas sur l'affichage de la télécommande dans ce mode.

Environ 3 secondes plus tard, tout l'affichage réapparaît.

Le réglage du thermostat doit être considéré comme une valeur indicative et elle peut être légèrement différente de la température réelle de la pièce en fonction des caractéristiques de cell-ciou de la position de l'appareil.

## Réglage de la vitesse du ventilateur

**Appuyez sur la touche FAN (Fig. 6 b7).**

A chaque pression de la touche, la vitesse du ventilateur change dans l'ordre suivant:

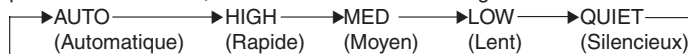

Environ 3 secondes plus tard, tout l'affichage réapparaît.

**Lors d'un réglage sur AUTO:**

**Chauffage** : Le ventilateur agit afin de faire circuler l'air chauffé de façon optimale. Cependant, le ventilateur fonctionne très lentement quand la température de l'air émis par l'unité intérieure est basse.

**Refroidissement** : À mesure que la température de la pièce approche du réglage de thermostat, la vitesse du ventilateur diminue.

**Ventilation** : Le ventilateur se met alternativement en service et hors service; quand il est en service, il fonctionne à la vitesse LOW (lent).

Le ventilateur fonctionne à très basse vitesse en mode Surveillance au début du mode Chauffage.

## Fonctionnement SUPER SILENCIEUX

**Lors d'un réglage sur SILENCIEUX (Quiet):**

Le fonctionnement SUPER SILENCIEUX commence. Le flux d'air de l'unité intérieure sera réduit pour rendre plus doux le fonctionnement.

● Le fonctionnement SUPER SILENCIEUX n'est pas utilisable en mode Déshumidification. (La même chose est vraie quand le mode Déshumidification est sélectionné pendant le fonctionnement en mode AUTO.)

● Pendant le fonctionnement Super Silencieux, les performances de chauffage et de légèrement réduites. Si la pièce ne se réchauffe pas/ne refroidit pas lors du fonctionnement SUPER SILENCIEUX, réglez la vitesse du ventilateur du climatiseur.

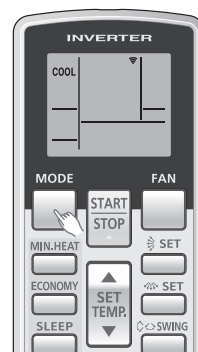

Exemple: réglage sur COOL.

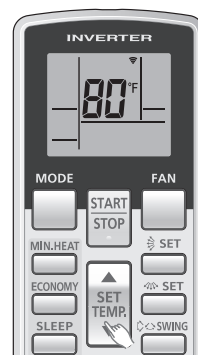

Exemple: réglage sur 80 °F.

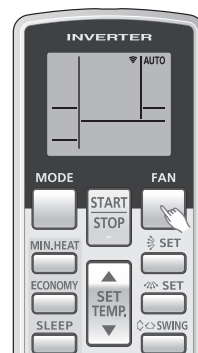

Exemple: réglage sur AUTO.

# FONCTIONNEMENT

## Arrêt du climatiseur

### Appuyez sur la touche START/STOP (Fig. 6 b8).

Le voyant de fonctionnement (OPERATION) (vert) (Fig.3 a5) s'éteint.

## A propos du mode de fonctionnement AUTO CHANGEOVER (changement automatique)

**AUTO:** ● Lorsque le mode AUTO CHANGEOVER (changement automatique) est sélectionné, le ventilateur fonctionne dans un premier temps à très faible vitesse pendant environ une minute. Pendant ce temps, l'appareil détecte les conditions ambiantes et choisit le mode de fonctionnement adéquat.

Si la différence entre le réglage du thermostat et la température réelle de la pièce dépasse +4 °F → Fonctionnement en mode Refroidissement ou Déshumidification

Si la différence entre le réglage du thermostat et la température réelle de la pièce est inférieure à ±4 °F → Opération de surveillance

Si la différence entre le réglage du thermostat et la température réelle de la pièce dépasse les -4 °F → Fonctionnement en mode Chauffage

● Lorsque le climatiseur a rapproché la température de la pièce du réglage du thermostat, il commence son opération de surveillance. En mode d'opération de surveillance, le ventilateur fonctionne à faible vitesse. Si la température de la pièce change par la suite, le climatiseur sélectionne le mode de fonctionnement approprié (Chauffage ou, Refroidissement) pour que la température corresponde à celle programmée sur le thermostat.

(La plage de fonctionnement de la surveillance est de plus ou moins ±4 °F en fonction de la programmation du thermostat.)

● Si le mode sélectionné automatiquement par l'appareil ne correspond pas au mode souhaité, sélectionnez un des modes de fonctionnement (CHAUFFAGE, REFFROIDISSEMENT, DESHUMIDIFICATION, VENTILATION).

## A propos du mode de fonctionnement

### Chauffage (HEAT):

- Utilisé pour chauffer la pièce.
- Quand le mode Chauffage est choisi, le climatiseur fait fonctionner son ventilateur à très basse vitesse pendant 3 à 5 minutes, puis il passe au réglage de ventilation sélectionné. Cette durée permet à l'unité intérieure de se préchauffer avant d'entrer pleinement en service.
- Quand la température de la pièce est très basse, du givre peut apparaître sur l'appareil extérieur, ce qui peut réduire ses performances. Pour empêcher cette formation du givre, l'appareil enclenche automatiquement un cycle de dégivrage de temps en temps. Pendant le mode de dégivrage automatique, le voyant de fonctionnement (OPERATION) (vert) (Fig.3 a5) clignote, et le mode de chauffage est interrompu.
- Après la mise en route du chauffage, il faut un certain temps pour que la pièce se réchauffe.

### Refroidissement (COOL):

- Utilisé pour rafraîchir la pièce.

### Déshumidification (DRY):

- Utilisé pour rafraîchir légèrement la pièce en éliminant l'humidité.
- Il n'est pas possible de chauffer la pièce en mode Déshumidification.
- En mode Déshumidification, l'appareil fonctionne à basse vitesse; pour ajuster l'humidité de la pièce, il arrive que le ventilateur de l'unité intérieure s'arrête de temps à autre. Le ventilateur risque également de fonctionner à très basse vitesse pendant l'ajustement du niveau d'humidité de la pièce.
- La vitesse du ventilateur ne peut pas être changée manuellement quand le mode Déshumidification est sélectionné.

### Ventilation (FAN):

- A utiliser pour faire circuler l'air dans toute la pièce.

#### En mode Chauffage:

Réglez le thermostat à une valeur plus haute que la température actuelle de la pièce. Le mode Chauffage ne fonctionnera pas si le thermostat est réglé plus bas que la température réelle de la pièce.

#### En mode Refroidissement/Déshumidification:

Réglez le thermostat à une valeur plus basse que la température actuelle de la pièce. Les modes Déshumidification et Refroidissement ne fonctionneront pas si le thermostat est réglé plus haut que la température réelle de la pièce (en mode Refroidissement, seul le ventilateur fonctionnera).

#### En mode Ventilation:

L'appareil ne permet pas de réchauffer ou rafraîchir la pièce.



# FONCTIONNEMENT PAR MINUTERIE DE PROGRAMMATION

Avant d'utiliser la minuterie, vérifiez que la télécommande est réglée sur l'heure exacte (icône P.5).

## Emploi des fonctions de déclenchement ou d'arrêt différé

**1 Appuyez sur la touche START/STOP (marche/arrêt) (Fig. 6 b8). (Si le climatiseur fonctionne déjà, passez à l'étape 2.)**  
Le voyant vert de fonctionnement (OPERATION) (vert) de l'appareil intérieur (Fig. 3 a5) s'allume.

**2 Appuyez sur la touche TIMER MODE (Fig. 6 b6) pour sélectionner la minuterie d'arrêt (OFF) ou de marche (ON).**

À chaque poussée sur la touche, la fonction de la minuterie change dans l'ordre suivant:

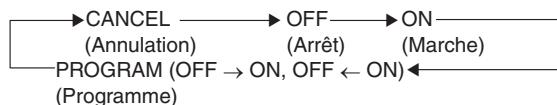

Le voyant orange de minuterie (TIMER) (orange) de l'appareil intérieur (Fig. 3 a6) s'allume.

**3 Utilisez les touches TIMER SET (Fig. 6 b13) pour régler l'heure d'arrêt et de mise en marche souhaitées.**

Réglez l'heure pendant que l'affichage horaire clignote (le clignotement dure 5 secondes).

**Touche  $\boxed{+}$  :** Appuyez pour avancer l'heure.

**Touche  $\boxed{-}$  :** Appuyez pour reculer l'heure.

Environ 5 secondes plus tard, tout l'affichage réapparaît.

## Utilisation de la programmation combinée Marche/Arrêt

**1 Appuyez sur la touche START/STOP (Fig. 6 b8) (marche/arrêt). (Si l'appareil est déjà en service, passez à l'étape 2.)**  
Le voyant de fonctionnement (OPERATION) (vert) de l'appareil intérieur (Fig. 3 a5) s'allume.

**2 Programmez les heures souhaitées pour la mise à l'arrêt (OFF) et la mise en marche (ON) par minuterie.**  
Consultez la section "Emploi de la minuterie de marche (ON) ou d'arrêt (OFF)" pour régler le mode et les heures de fonctionnement souhaités.  
Environ 3 secondes plus tard, tout l'affichage réapparaît.  
Le voyant du mode minuterie (TIMER) (orange) de l'appareil intérieur (Fig.3 a6) s'allume.

**3 Appuyez sur la touche TIMER MODE (Fig. 6 b6) pour choisir PROGRAM (OFF → ON ou OFF ← ON s'affiche).**  
L'affichage indique alternativement "OFF" et "ON", puis il change pour indiquer le réglage horaire de l'opération qui se produira la première.  
● La programmation se met en service. (Si la mise en service (ON) doit fonctionner d'abord, l'appareil cesse de fonctionner à ce moment.)  
Environ 5 secondes plus tard, tout l'affichage réapparaît.

### À propos de la programmation combinée Marche/Arrêt

- La programmation combinée marche/arrêt vous permet de combiner la mise hors service (OFF) et en service (ON). Cette combinaison concerne la transition de OFF à ON ou de ON à OFF pendant une période de 24 heures.
- La première fonction à agir est celle qui est la plus proche de l'heure actuelle. L'ordre des opérations est indiqué par la flèche sur l'affichage de la télécommande (OFF → ON ou OFF ← ON).
- Un exemple d'utilisation est de faire s'arrêter (OFF) le climatiseur automatiquement après que vous vous êtes endormi et de l'allumer (ON) automatiquement le matin avant votre réveil.

### Annulation de la minuterie

Utilisez la touche TIMER MODE pour sélectionner "CANCEL".  
Le climatiseur repasse au fonctionnement normal.

### Changement du réglage de la minuterie

Effectuez les étapes 2 et 3.

### Arrêt du climatiseur pendant que la minuterie fonctionne

Appuyez sur la touche START/STOP.

### Changement des conditions de fonctionnement

Si vous souhaitez changer les conditions de fonctionnement (Mode, Vitesse de ventilation, Réglage du thermostat) après avoir réglé la minuterie, attendez que tout l'affichage réapparaisse, puis appuyez sur les touches appropriées pour changer le fonctionnement.

### Annulation de la minuterie

Utilisez la touche TIMER MODE pour sélectionner "CANCEL".  
Le climatiseur repasse au mode de fonctionnement normal.

### Changement du réglage de la minuterie

1. Effectuez les démarches expliquées à la section "Emploi de la minuterie de marche (ON) ou d'arrêt (OFF)" pour choisir les réglages de minuterie à changer.
2. Appuyez sur la touche TIMER MODE pour sélectionner OFF → ON ou OFF ← ON.

### Arrêt du climatiseur pendant que la minuterie fonctionne

Appuyez sur la touche START/STOP.

### Changement des conditions de fonctionnement

Si vous souhaitez changer les conditions de fonctionnement (Mode, Vitesse de ventilation, Réglage du thermostat) après avoir réglé la minuterie, attendez que tout l'affichage réapparaisse, puis appuyez sur les touches appropriées pour changer le fonctionnement.

# FONCTIONNEMENT TEMPORISÉ

A la différence des autres fonctions de la minuterie, le fonctionnement temporisé permet de programmer une durée pendant laquelle fonctionnera le climatiseur.

## Utilisation de la Minuterie de Temporisation

**Pendant que le climatiseur fonctionne ou est arrêté, appuyez sur la touche SLEEP. (Fig. 6 b5)**

Le voyant vert de fonctionnement (OPERATION) (vert) de l'appareil intérieur (Fig. 3 a5) et le voyant orange de minuterie (TIMER) (orange) (Fig. 3 a6) s'allument.

## Changement des réglages du minuterie

**Appuyez une nouvelle fois sur la touche SLEEP (Fig. 6 b5) et réglez l'heure à l'aide des touches TIMER SET (  $\boxed{+}$  /  $\boxed{-}$  ) (Fig. 6 b13).**

Ajustez l'heure pendant que l'affichage horaire clignote (pendant 5 secondes environ).

Touche  $\boxed{+}$  : Pour faire avancer l'heure.

Touche  $\boxed{-}$  : Pour faire reculer l'heure.

Environ 5 secondes plus tard, tout l'affichage réapparaît.

## À propos de la minuterie à temporisateur

Pour éviter un chauffage ou un refroidissement excessif pendant le sommeil, la minuterie de temporisation modifie automatiquement le réglage du thermostat selon le réglage de la durée. Quand la durée programmée est écoulée, le climatiseur s'arrête complètement.

### Pendant le chauffage:

Quand le fonctionnement temporisé est programmé, le réglage du thermostat est automatiquement abaissé de 2 °F toutes les 30 minutes. Quand le thermostat été abaissé de 8 °F en tout, le réglage à ce niveau est maintenu jusqu'à la fin de la durée programmée; quand ce moment est atteint, le climatiseur s'arrête automatiquement.

### Réglage du temporisateur (SLEEP)

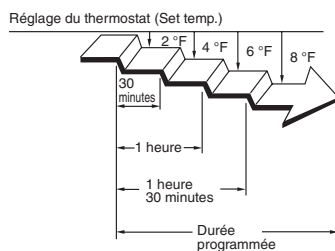

### Pendant le Refroidissement/Déshumidification:

Quand le fonctionnement temporisé est programmé, le réglage du thermostat est automatiquement élevé de 2 °F toutes les 60 minutes. Quand le thermostat été augmenté de 4 °F en tout, le réglage à ce niveau est maintenu jusqu'à la fin de la durée programmée; quand ce moment est atteint, le climatiseur s'arrête automatiquement.

### Réglage du temporisateur (SLEEP)

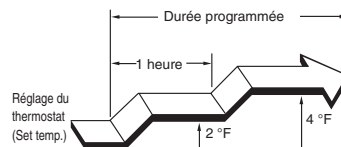

# RÉGLAGE DE LA DIRECTION DU FLUX D'AIR

- Réglez le flux d'air vertical (haut/bas) et horizontal (droite/gauche) à l'aide des touches de direction du flux d'air (AIR DIRECTION) de la télécommande.
- Utilisez les touches de direction du flux d'air (AIR DIRECTION) après la mise en marche de l'appareil intérieur et l'arrêt des volets de direction du flux d'air.

## Réglage de la direction verticale du flux d'air

### Appuyez sur la touche SET (vertical) (Fig. 6 b9).

À chaque pression sur la touche, le flux d'air se modifie comme suit :

① ↔ ② ↔ ③ ↔ ④ ↔ ⑤ ↔ ⑥

#### Positions de réglage de direction du flux d'air :

Pour un effet de refroidissement/chauffage optimal, il est recommandé de régler la direction du flux d'air dans la plage suivante.

①,②,③ : En mode Refroidissement/Déshumidification

④,⑤,⑥ : En mode Ventilation

L'affichage de la télécommande ne change pas.

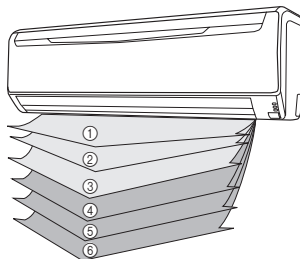

- Servez-vous du réglage de la direction de l'air dans la plage indiquée ci-dessus.
- La direction verticale du flux d'air sera réglée automatiquement comme indiqué, en fonction du type de fonctionnement sélectionné.

En mode Refroidissement/Déshumidification : Flux horizontal ①

En mode Ventilation : Flux vers le bas ⑤

- Lors d'un fonctionnement en mode AUTO, le flux d'air sera horizontal 1 pendant la première minute et la direction de l'air ne peut pas être ajustée pendant cette période.
- Direction ① ↔ ②  
Seule la direction du volet de flux d'air change ; la direction du redresseur de puissance ne change pas.  
Le réglage de direction du flux d'air devient temporairement ⑥ lorsque la température du flux d'air est basse au lancement du mode Chauffage.
- Quand le mode AUTO/HEAT et le dégivrage automatique commencent (voir page 15), le flux d'air est horizontal ⑥.  
Cependant, la direction du flux d'air ne peut pas être ajustée au début du mode AUTO.

## Réglage de la direction horizontale du flux d'air

### Appuyez sur la touche SET (horizontal) (Fig. 6 b10).

- À chaque pression sur la touche, le flux d'air se modifie comme suit :

① ↔ ② ↔ ③ ↔ ④ ↔ ⑤

L'affichage de la télécommande de change pas.

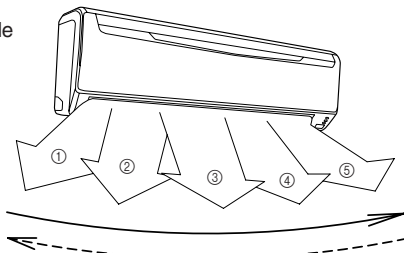

### ⚠ DANGER!

- N'introduisez jamais les doigts ou des objets étrangers dans les orifices de sortie car le ventilateur interne fonctionne à grande vitesse et il pourrait provoquer des blessures.

- Utilisez toujours la touche SET de la télécommande pour ajuster les volets de flux d'air vertical. Un déplacement manuel de ces volets pourrait entraîner un fonctionnement inadéquate. Dans ce cas, arrêtez l'appareil et remettez-le en marche. Les volets devraient de nouveau fonctionner correctement.

- En modes Refroidissement et Déshumidification, ne réglez pas les volets de direction du flux d'air pendant longtemps dans la plage de chauffage (④ - ⑥) car de la vapeur d'eau pourrait se condenser près des volets de sortie et des gouttes d'eau pourraient s'écouler du climatiseur. En mode Refroidissement et Déshumidification, si les volets de direction du flux d'air sont laissés dans la plage de chauffage pendant plus de 30 minutes, ils reviendront automatiquement au niveau ③.

- Lorsque l'appareil est installé dans une pièce où se trouvent des nourrissons, des enfants, des personnes âgées ou alitées, tenez compte de leur position en réglant la température et la direction du flux d'air.

## FUNCTIONNEMENT OSCILLANT

Mettez le climatiseur en marche avant de procéder aux démarches suivantes.

### Sélection du fonctionnement oscillant (SWING)

Appuyez sur la touche d'oscillation (SWING) (Fig. 6 b11).

L'affichage d'oscillation (Fig. 7 c7) s'allume.

Chaque fois que vous appuyez sur la touche d'oscillation (SWING), l'oscillation change comme suit.

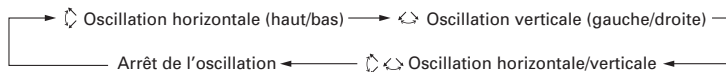

### Arrêt du fonctionnement oscillant (SWING)

Appuyez sur la touche d'oscillation (SWING), puis sélectionnez Arrêter (STOP).

Le réglage de la direction du flux d'air précédant la sélection du mode oscillant est rétabli.

### À propos du mode oscillant (Swing)

- Oscillation verticale : le fonctionnement oscillant commence dans la plage suivante en fonction de la direction actuelle du flux de l'air.

Flux de l'air entre 1 et 4 (refroidissement, déshumidification).

Lorsque le volet de direction du flux d'air supérieur est placé à l'horizontale, le volet de direction du flux d'air inférieur bouge (oscille) pour diriger le flux d'air dans une grande pièce.

Flux de l'air entre 3 et 6 (chauffage).

Lorsque les volets de direction du flux d'air sont réglés pour une propagation vers le bas, le flux d'air est directement et principalement dirigé vers le sol.

- Oscillation horizontale : les volets de direction du flux d'air bougent (oscillent) dans la direction horizontale du flux d'air.
- Oscillation verticale/horizontale : les volets de direction du flux d'air bougent (oscillent) dans les directions verticale et horizontale du flux d'air.
- Le fonctionnement oscillant s'arrête parfois temporairement lorsque le ventilateur du climatiseur ne fonctionne pas ou lorsqu'il tourne à une vitesse très lente.
- Si vous appuyez sur la touche SET (vertical) pendant le fonctionnement oscillant vertical, celui-ci s'arrête. Si vous appuyez sur la touche SET (horizontal) pendant le fonctionnement oscillant horizontal, celui-ci s'arrête.

## FUNCTIONNEMENT ÉCONOMIQUE

Mettez le climatiseur en marche avant de procéder aux démarches suivantes.

### Utilisation du fonctionnement économique (ECONOMY)

Appuyez sur la touche ECONOMY (Fig.6 b4).

Le voyant de mode économique (ECONOMY) (vert) (Fig. 3 a7) s'allume.

Le fonctionnement économique commence.

### Utilisation du fonctionnement économique (ECONOMY)

- Voyant

Fonctionnement (OPERATION)

Minuterie (TIMER)

Économie (ECONOMY)

: Voyant     : Arrêt (OFF)

Appuyez de nouveau sur la touche ECONOMY (Fig.6 b4).

Le voyant de mode économique (ECONOMY) (vert) (Fig. 3 a7) s'éteint.

Le fonctionnement normal commence.

### À propos du fonctionnement économique (ECONOMY)

En sortie maximale, le fonctionnement économique (ECONOMY) est environ de 70% du fonctionnement normal du climatiseur pour le refroidissement et le chauffage.

- Quand le fonctionnement économique (ECONOMY) est utilisé en mode refroidissement, la déshumidification s'améliore. Cette fonction est particulièrement pratique quand vous voulez déshumidifier la pièce sans trop baisser la température.
- Pendant le mode de fonctionnement économique (ECONOMY), le réglage du thermostat change automatiquement en fonction de la température pour éviter le refroidissement et le chauffage inutiles et rester le plus économique possible.
- Si la pièce ne se rafraîchit (réchauffe) pas en mode économique, sélectionnez le fonctionnement normal.
- Pendant la période de contrôle en mode AUTO, le fonctionnement du climatiseur ne passera pas en mode économique (ECONOMY) même si le mode économique est sélectionné par l'appui de la touche ECONOMY.
- Quand le mode économique est utilisé, la température de la pièce sera légèrement supérieure à la température définie en mode refroidissement et légèrement inférieure en mode chauffage. Par conséquent, le mode économique permet d'économiser plus d'énergie que le mode normal.

## CHAUFFAGE MINIMUM

- Vous pouvez maintenir la température de la pièce à 50°F en appuyant sur la touche MIN. HEAT (Fig. 6 b3), de façon à éviter une chute de température trop importante.

### Pour utiliser le MODE DE CHAUFFAGE MINIMUM

#### Appuyez sur la touche MIN. HEAT (Fig. 6 b3)

Le voyant de fonctionnement (OPERATION) (vert) (Fig. 3 a5) s'éteint, et le voyant du mode économique (ECONOMY) (vert) (Fig. 3 a7) s'allume.

### Pour arrêter le MODE DE CHAUFFAGE MINIMUM

#### Appuyez sur la touche START/STOP (MARCHE/ARRÊT) (Fig.6 b8)

Puis le fonctionnement s'arrête et le voyant du mode économique (ECONOMY) (vert) (Fig. 3 a7) s'éteint.

### À propos du MODE DE CHAUFFAGE MINIMUM

- Le mode de chauffage ne fonctionnera pas si la température de la pièce est suffisamment élevée.

- Voyant

Fonctionnement (OPERATION)

Minuterie (TIMER)

Économie (ECONOMY)

: Voyant     : Arrêt (OFF)

En mode de FONCTIONNEMENT CHAUFFAGE MINIMUM, seule la direction du flux d'air peut être ajustée.

## FONCTIONNEMENT MANUEL-AUTOMATIQUE

Sélectionnez le mode de fonctionnement MANUAL AUTO si la télécommande est inutilisable ou si elle n'est pas disponible.

### Utilisation des commandes de l'appareil principal

#### Appuyez sur la touche MANUAL AUTO (Fig. 2 a2) sur le panneau des commandes de l'appareil principal.

Pour arrêter le fonctionnement, appuyez de nouveau sur la touche MANUAL AUTO (Fig. 2 a2).

(Les commandes se trouvent derrière la grille d'admission d'air)

- Quand le climatiseur est utilisé avec les commandes de l'appareil principal, il fonctionne dans le même mode que le mode AUTO sélectionné sur la télécommande (voir page 7).

- La vitesse de ventilation sélectionnée sera "AUTO" et le réglage du thermostat sera standard.(76°F)

# NETTOYAGE ET ENTRETIEN



## ATTENTION!

- Avant de nettoyer le climatiseur, prenez soin de le mettre hors tension et de déconnecter l'alimentation.
- Vérifiez que la grille d'admission (Fig. 1 a8) est fermement installée.
- Lors du retrait et du remplacement des filtres d'air, ne touchez pas l'échangeur thermique.

### Nettoyage de la grille d'admission

#### 1. Déposez la grille d'admission.

- ① Placer les doigts aux deux extrémités inférieures du panneau de calandre, et soulever vers l'avant; si la calandre semble s'accrocher à mi-chemin au cours de son déplacement, continuer de la lever vers le haut pour l'enlever.
- ② Tirer au-delà du crochet intermédiaire et ouvrir tout grand la calandre jusqu'à ce qu'elle soit à l'horizontale.

Grille d'admission

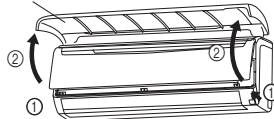

Grille d'admission

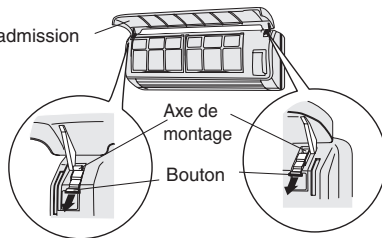

#### 2. Nettoyez à l'eau.

Enlevez poussière avec un aspirateur; frottez l'appareil avec de l'eau chaude, puis séchez avec un linge doux et propre.

#### 3. Remettez la grille d'admission.

- ① Tirer à fond sur les boutons.
- ② Maintenir la calandre à l'horizontale et disposer les axes de montage droit et gauche dans les portages situés en haut du panneau.
- ③ Appuyez à l'endroit indiqué par la flèche sur le schéma et fermez la grille d'admission.

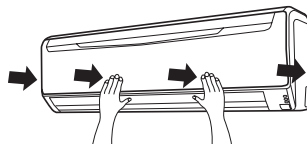
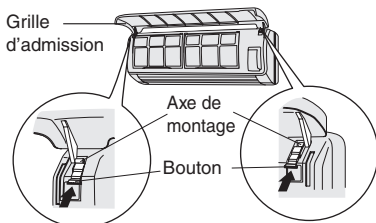
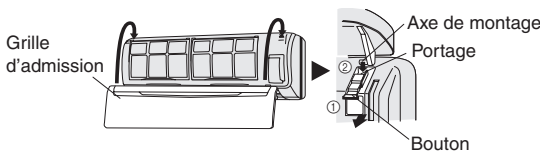

- Quand l'appareil est utilisé pendant longtemps, de la poussière s'accumule à l'intérieur et ceci réduit ses performances. Il est conseillé de le faire inspecter régulièrement en plus de l'entretien que vous faites vous-même. Pour les détails, consultez le personnel de service agréé.
- Pour nettoyer le coffret de l'appareil, n'utilisez pas d'eau plus chaude que 104°F, de détergents abrasifs ou de produits volatils comme de la benzine ou un diluant.
- Ne soumettez pas le coffret de l'appareil à des insecticides ou des vaporisateurs pour cheveux.
- Avant une inutilisation de plus d'un mois, faites fonctionner pendant une demi journée par beau temps pour faire sécher complètement ses organes internes.

### Nettoyage du filtre à air

#### 1. Ouvrez la grille d'admission et déposez le filtre à air.

Soulevez la poignée du filtre à air, débloquez les deux taquets inférieurs et tirez vers l'extérieur.

Poignée du filtre à air



Crochets (deux)

#### 2. Nettoyez la poussière avec un aspirateur ou en lavant.

Après le lavage, laissez sécher convenablement dans un endroit à l'ombre.

#### 3. Remettez le filtre à air en place et refermez la grille d'admission.

- ① Aligned les côtés du filtre à air avec le panneau et enfoncez à fond en vérifiant que les deux taquets inférieurs sont revenus correctement dans leurs orifices sur le panneau.

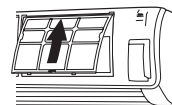

Crochets (deux)

- ② Refermez la grille d'admission.

(Pour la facilité, la grille d'admission n'est pas installée sur cette illustration.)

- La poussière peut être éliminée du filtre à air soit par un aspirateur, soit en le lavant dans une solution de détergent doux et d'eau chaude. Si vous lavez le filtre, veillez à le laisser sécher complètement dans un endroit à l'ombre avant de l'installer à nouveau.
- Si de la poussière s'accumule sur le filtre à air, le flux d'air sera réduit, ce qui abaissera l'efficacité du fonctionnement et augmentera le bruit du climatiseur.
- Pendant une période de fonctionnement normal, le filtre à air doit être nettoyé toutes les deux semaines.

# GUIDE DE DÉPANNAGE



## AVERTISSEMENT!

En cas de dysfonctionnement (odeur de brûlé, etc.), mettez immédiatement l'appareil hors tension, coupez l'alimentation électrique via le disjoncteur ou le cordon d'alimentation et contactez un centre de réparation agréé.

Il ne suffit pas d'éteindre l'appareil. Assurez-vous toujours de couper le disjoncteur ou de débrancher le cordon d'alimentation secteur pour couper l'alimentation de l'appareil.

Avant de faire appel à un technicien, vérifiez les points suivants:

	Symptôme	Problème	Voyez page
FONCTIONS NORMALES	L'appareil ne fonctionne pas immédiatement:	<ul style="list-style-type: none"> <li>● Si l'appareil est arrêté, puis immédiatement remis en marche, le compresseur ne fonctionne pas pendant 3 minutes environ, pour éviter que le fusible ne soit grillé.</li> <li>● Quand l'alimentation est déconnectée et reconnectée, le circuit de protection agit pendant 3 minutes environ pour arrêter l'appareil pendant cette durée.</li> </ul>	—
	Un bruit se fait entendre:	<ul style="list-style-type: none"> <li>● Pendant le fonctionnement ou sitôt après l'arrêt de l'appareil, on peut entendre le bruit du fluide dans les canalisations climatiseur. Un bruit peut aussi être constaté 2 à 3 minutes après la mise en marche (écoulement du réfrigérant).</li> <li>● Pendant le fonctionnement, un très léger craquement est parfois audible. Il provient du dilatation ou de la contraction des matériaux par suite du changement de température.</li> </ul>	—
		<ul style="list-style-type: none"> <li>● En mode Chauffage, un sifflement est parfois audible. Il provient du dégivrage automatique.</li> </ul>	15
	Odeurs:	<ul style="list-style-type: none"> <li>● Une certaine odeur est émise par l'appareil intérieur. Elle peut provenir des odeurs de la pièce (mobilier, tabac, etc.) qui ont pénétré dans l'appareil.</li> </ul>	—
	Du brouillard ou de la vapeur est émis:	<ul style="list-style-type: none"> <li>● Pendant le Refroidissement ou la Déshumidification, un léger brouillard peut être émis par l'unité intérieure. Il provient d'un refroidissement subit de l'air ambiant par l'air provenant du climatiseur, ce qui provoque une condensation.</li> </ul>	—
		<ul style="list-style-type: none"> <li>● Pendant le Chauffage, il arrive que le volet de l'appareil s'arrête et que de la vapeur s'en échappe. Ceci provient du dégivrage automatique.</li> </ul>	15
	Le courant d'air est faible ou nul:	<ul style="list-style-type: none"> <li>● A la mise en marche du Chauffage, la vitesse du ventilateur est d'abord très lente pour permettre un échauffement des organes internes.</li> <li>● En mode Chauffage, si la température de la pièce dépasse le réglage du thermostat, l'unité extérieure s'arrête et l'unité intérieure fonctionne à très basse vitesse. Pour continuer à chauffer la pièce, réglez le thermostat à une valeur plus haute.</li> </ul>	—
		<ul style="list-style-type: none"> <li>● En mode de chauffage, l'appareil s'arrête temporairement (15 minutes max.) tant que le mode de dégivrage automatique fonctionne. Pendant le mode de dégivrage automatique, le voyant de fonctionnement (OPERATION) clignote.</li> </ul>	15
		<ul style="list-style-type: none"> <li>● Le ventilateur fonctionne à très basse vitesse en mode Déshumidification ou quand l'appareil vérifie la température de la pièce.</li> </ul>	6
		<ul style="list-style-type: none"> <li>● Pendant le fonctionnement super silencieux, le ventilateur agit à vitesse très lente.</li> </ul>	6
<ul style="list-style-type: none"> <li>● En mode de surveillance AUTO, le ventilateur fonctionne à très basse vitesse.</li> </ul>		6	
De l'eau ressort de l'unité extérieur:	<ul style="list-style-type: none"> <li>● En mode Chauffage, il arrive que de l'eau sorte de l'unité extérieure en particulier lors des dégivrages.</li> </ul>	15	

# GUIDE DE DÉPANNAGE

	Symptôme	Problème	Voyez page
VÉRIFIEZ À NOUVEAU	L'appareil ne fonctionne pas du tout:	<ul style="list-style-type: none"> <li>● La fiche du cordon est débranchée de la prise secteur?</li> <li>● Il s'est produit une panne de courant?</li> <li>● Le fusible a sauté ou le disjoncteur s'est déclenché?</li> </ul>	—
		<ul style="list-style-type: none"> <li>● La minuterie fonctionne-t-elle?</li> </ul>	8 à 9
	Mauvaises performances de refroidissement (ou chauffage) :	<ul style="list-style-type: none"> <li>● Le filtre à air est-il sale?</li> <li>● La grille d'admission d'air et/ou la fente de sortie sont-elles obstruées?</li> <li>● A-t-on correctement ajusté la température de la pièce (sur le thermostat)?</li> <li>● Y a-t-il une porte ou une fenêtre ouverte?</li> <li>● En cas de Refroidissement, une fenêtre est-elle exposée en plein soleil? (Fermez les rideaux.)</li> <li>● En cas de Refroidissement, y a-t-il des appareils de chauffage ou des ordinateurs en service dans la pièce ou trop de monde dans la salle?</li> </ul>	—
		<ul style="list-style-type: none"> <li>● L'appareil est-il réglé pour le fonctionnement SUPER SILENCIEUX?</li> </ul>	6
L'appareil n'exécute pas les fonctionnements réglés par la télécommande:	<ul style="list-style-type: none"> <li>● Les piles de la télécommande sont-elles épuisées?</li> <li>● Les piles de la télécommande sont-elles bien installées?</li> </ul>	5	

Si le problème persiste après ces vérifications, ou si vous remarquez des odeurs de combustion, ou si le voyant de fonctionnement (OPERATION) (Fig. 3 a5) et le voyant de minuterie (TIMER) (Fig. 3 a6) clignotent, ou si seul ce dernier clignote, arrêtez immédiatement le fonctionnement de l'appareil, débranchez-le et consultez un technicien agréé.

## CONSEILS D'UTILISATION

### Fonctionnement et performance

#### Performance de chauffage

- Cet appareil utilise pour le chauffage le principe du chauffage thermodynamique pompe à chaleur. Par conséquent, son rendement sera réduit à mesure que la température de l'air extérieur baisse. Si vous trouvez que le chauffage ne suffit pas, utilisez ce climatiseur en le combinant à d'autres appareils de chauffage.
- Les climatiseurs de type réversibles font circuler l'air pour réchauffer toute la pièce. Par conséquent, un certain délai est nécessaire avant d'arriver à une température suffisamment élevée.

#### Dégivrage automatique contrôlé par microprocesseur

- Quand la température de l'air extérieur est basse et que l'humidité est élevée, l'emploi du mode Chauffage peut provoquer dans l'unité extérieure un givrage qui ferait baisser les performances de chauffage. Pour éviter cette baisse des performances, l'appareil est muni d'une fonction de dégivrage automatique, contrôlée par microprocesseur. Si du givre se forme, le climatiseur s'arrête temporairement et le circuit de dégivrage agit brièvement (15 minutes max.) Pendant le mode de dégivrage automatique, le voyant de fonctionnement (OPERATION) clignote.
- Quand le chauffage s'arrête, si du givre se forme sur l'appareil extérieur, l'appareil démarre le dégivrage automatique. À ce moment-là, l'appareil extérieur s'arrête automatiquement après quelques minutes de fonctionnement.

### Remise en marche automatique

#### En cas de coupure de courant

- Si l'alimentation a été interrompue par une panne de courant, le climatiseur se remettra automatiquement en marche selon le mode utilisé au moment de la panne quand le courant sera rétabli.
- Actionné selon les réglages d'avant la panne de courant.
- Si une panne de courant se produit pendant le fonctionnement de la minuterie, celle-ci sera réinitialisée et l'appareil commencera (arrêtera) le fonctionnement au niveau réglage horaire. Si ce genre d'erreur de la minuterie se produit, le voyant TIMER clignote (cf. page 4).
- L'emploi d'autres appareils électriques (rasoir électrique, etc.) ou la présence d'un émetteur radio sans fil peut entraîner un mauvais fonctionnement du climatiseur. Dans ce cas, débranchez temporairement le disjoncteur, rebranchez-le et servez-vous de la télécommande pour remettre l'appareil en service.



# CONSEILS D'UTILISATION

## Plage de température et d'humidité

	MODÈLE	Mode Refroidissement	Mode Déshumidification	Mode Chau
Température extérieure	18Y	Environ 14 à 115 °F	Environ 14 à 115 °F	Environ 5 à 75 °F
	24Y	Environ 0 à 115 °F	Environ 0 à 115 °F	Environ 0 à 75 °F
Température intérieure	18/24Y	Environ 64 à 90 °F	Environ 64 à 90 °F	Environ 86 °F ou moins

- Si le climatiseur doit fonctionner par une température plus haute que celles indiquées ci-dessus, il se peut que le circuit de protection incorporé entre en service pour protéger les circuits internes. En revanche, en mode Refroidissement et Déshumidification, si le climatiseur doit fonctionner par une température inférieure à celles indiquées ci-dessus, l'échangeur thermique risque de geler et de provoquer une fuite d'eau ou d'autres dégâts.
- N'utilisez pas ce climatiseur pour autre chose que la Refroidissement, le Chauffage, la Déshumidification et la ventilation de pièces d'habitations ordinaires.
- Si l'appareil est utilisé pendant de longues périodes dans des milieux très humides, de la condensation pourrait se former à la surface de l'appareil intérieur et des gouttes pourraient tomber sur le sol ou sur d'autres objets situés au-dessous de l'appareil. (ca. 80 % ou plus).
- Si la température extérieure est inférieure à la plage de température dans la liste ci-dessus, afin de garantir une utilisation en toute sécurité de l'appareil, il est possible que l'appareil extérieur arrête de fonctionner pendant un certain temps.

## FICHE TECHNIQUE



TYPE	MODÈLE DE CHAUFFAGE ET DE REFROIDISSEMENT		
MODÈLE	APPAREIL INTÉRIEUR	MW18Y3H	MW24Y3H
	APPAREIL EXTÉRIEUR	MR18Y3H	MR24Y3H
ALIMENTATION	208/230 V 60Hz		208/230 V 60Hz
REFROIDISSEMENT			
	CAPACITÉ	18000 Btu/h	22000 Btu/h
	PUISSANCE ABSORBÉ	1.38 kW	1.76 kW
	INTENSITÉ	6.3 A	7.9 A
CHAUFFAGE			
	CAPACITÉ	21600 Btu/h	27600 Btu/h
	PUISSANCE ABSORBÉ	1.80 kW	2.38 kW
	INTENSITÉ	8.0 A	10.5 A

# ÍNDICE

PRECAUCIONES DE SEGURIDAD.....	Sp-1	OPERACIÓN EN MODO AHORRO DE ENERGÍA .....	Sp-11
CARACTERÍSTICAS Y FUNCIONES.....	Sp-2	FUNCIONAMIENTO DE CALOR MÍNIMO (MINIMUM HEAT).....	Sp-12
DENOMINACIÓN DE LOS COMPONENTES.....	Sp-4	FUNCIONAMIENTO MANUAL Y AUTOMÁTICO.....	Sp-12
PREPARATIVOS.....	Sp-5	LIMPIEZA Y MANTENIMIENTO .....	Sp-13
FUNCIONAMIENTO.....	Sp-6	LOCALIZACIÓN DE AVERÍAS.....	Sp-14
FUNCIONAMIENTO CON TEMPORIZADOR .....	Sp-8	CONSEJOS PARA EL FUNCIONAMIENTO .....	Sp-15
FUNCIONAMIENTO DEL TEMPORIZADOR (SLEEP) DE DESCONEXIÓN AUTOMÁTICA.....	Sp-9	ESPECIFICACIÓN .....	Sp-16
AJUSTE DE LA DIRECCIÓN DE CIRCULACIÓN DEL AIRE .....	Sp-10		
FUNCIONAMIENTO DE VAIVÉN .....	Sp-11		

## PRECAUCIONES DE SEGURIDAD

- Antes de utilizar el aparato, lea cuidadosamente estas "PRECAUCIONES" y utilice correctamente el equipo.
- Las instrucciones en esta sección están relacionadas con la seguridad; asegúrese de mantener condiciones de funcionamiento seguras.
- Las indicaciones "PELIGRO", "ADVERTENCIA", y "PRECAUCIÓN" inherentes a estas instrucciones tienen el siguiente significado:

 ¡PELIGRO!	Esta marca indica procedimientos que, si se realizan incorrectamente, pueden ocasionar la muerte o serias heridas al usuario o al personal de servicio.
 ¡ADVERTENCIA!	Esta marca indica procedimientos que, si se realizan incorrectamente, podrían ocasionar la muerte o serias heridas al usuario.
 ¡PRECAUCIÓN!	Esta marca indica procedimientos que, si se realizan incorrectamente, posiblemente podrían ocasionar heridas personales al usuario, o daño a la propiedad.

### ¡PELIGRO!

- No intente instalar este acondicionador de aire usted mismo.
- Este aparato no tiene componentes que pueda reparar el usuario. Consulte siempre al personal de servicio autorizado para las reparaciones.
- Cuando se traslade, consulte siempre al personal de servicio autorizado para la desconexión y la instalación.
- No se enfríe excesivamente quedándose demasiado tiempo en el paso directo del aire de refrigeración.
- No introduzca los dedos u otros objetos en el orificio de salida o panel de apertura.
- No debe poner en funcionamiento el acondicionador de aire ni pararlo enchufando y desenchufando el cable de la alimentación.
- Tenga cuidado de no dañar el cable de alimentación.
- En el caso de un mal funcionamiento (olor a quemado, etc.), detenga inmediatamente el funcionamiento, desconecte la clavija de alimentación y consulte al personal de servicio autorizado.
- Si se daña el cable de alimentación de este aparato, sólo deberá reemplazarlo el personal de servicio autorizado, porque se requieren herramientas de aplicaciones especiales y el cable especificado.

### ¡PRECAUCION!

- Proporcione de vez en cuando ventilación durante el funcionamiento.
- No dirija el aire a hogares de fuego ni a estufas.
- No se suba sobre el acondicionador de aire ni ponga objetos encima.
- No cuelgue nada de la unidad interior.
- No ponga floreros ni recipientes de agua encima de los acondicionadores de aire.
- No esponga el acondicionador de aire directamente al agua.
- No ponga en funcionamiento el acondicionador de aire con las manos mojadas.
- No tire del cable de alimentación.
- Desconecte la fuente de la alimentación cuando no tenga la intención de utilizar el aparato durante períodos prolongados.
- Compruebe si hay daños en el soporte de instalación.
- La exposición prolongada al aire directo puede tener efectos adversos en las plantas y animales.
- No beba el agua que se drena del acondicionador de aire.
- No lo utilice para aplicaciones relacionadas con almacenaje de comestibles, plantas ni animales, equipos de precisión, ni obras de arte.
- Las válvulas de conexión se calientan durante la calefacción; manipúlelas con cuidado.
- No aplique presión a las aletas del radiador.
- Siempre deberá funcionar con los filtros de aire instalados.
- No bloquee ni cubra el panel de apertura ni el orificio de salida.
- Asegúrese de que no haya ningún equipo electrónico a menos de un metro de la unidad interior y de la exterior.
- No instale el acondicionador de aire cerca de hogares de fuego ni de otros aparatos de calefacción.
- Cuando instale la unidad interior y la unidad exterior, tenga cuidado de evitar el acceso a los niños.
- No emplee gases inflamables cerca del acondicionador de aire.

# CARACTERÍSTICAS Y FUNCIONES

## INVERSOR

Al inicio del funcionamiento, la potencia utilizada es elevada para que la sala adquiera rápidamente la temperatura deseada. Luego, la unidad pasa automáticamente al ajuste de baja potencia para que el funcionamiento resulte adecuado cómodo y económico.

## OPERACIÓN EN MODO AHORRO DE ENERGÍA

Limita el funcionamiento máximo actual, y funciona bajo consumo de energía reducido. Cuando funciona en el modo ahorro de energía, la temperatura de la sala será un poco mayor que la temperatura definida en el modo refrigeración e inferior a la temperatura definida en el modo calefacción. Por tanto, el modo ahorro de energía puede ahorrar más energía que el otro modo normal.

## CAMBIO AUTOMÁTICO (AUTO CHANGEOVER)

El modo de funcionamiento (refrigeración, deshumectación, calefacción) cambiará automáticamente para mantener la temperatura ajustada y dicha temperatura se mantendrá constante en todo momento.

## FUNCIONAMIENTO DE CALOR MÍNIMO (MINIMUM HEAT)

La temperatura de la habitación puede mantenerse a 50°F para evitar que la temperatura descienda demasiado.

## TEMPORIZADOR PROGRAMABLE

El temporizador programable le permite integrar las funciones del temporizador de desconexión y del temporizador de conexión en una sola secuencia. La secuencia puede ser de una transición del temporizador de desconexión al de conexión, o desde el temporizador de conexión al de desconexión, dentro de un período de veinticuatro horas.

## TEMPORIZADOR (SLEEP) DE DESCONEXIÓN AUTOMÁTICA

Cuando se presiona el botón del temporizador de desconexión automática (SLEEP) en el modo calefacción, el ajuste del termostato del acondicionador de aire baja gradualmente durante el período de funcionamiento; durante el modo refrigeración o deshumectación, el ajuste del termostato se sube gradualmente durante el período de funcionamiento. Cuando se alcanza el tiempo ajustado, se desconecta automáticamente el acondicionador de aire.

## TELEMANDO INALÁMBRICO

El Telemando Inalámbrico permite controlar efectivamente el funcionamiento del acondicionador de aire.

## CONTROL REMOTO CABLEADO (OPCIONAL)

Se puede utilizar el control remoto cableado opcional (N°. de modelo: UTY-RNBLU). Su utilización presenta ciertas diferencias con respecto al uso del telemando inalámbrico.

[Funciones adicionales para unidades cableadas]

- Temporizador semanal (Weekly timer)
- Termostato programable (Temperature set back timer)

[Funciones limitadas a las unidades cableadas]

- MANTENIMIENTO (CAMBIO DE FILTRO) (MAINTENANCE (FILTER RESET))
- SENSOR TÉRMICO (THERMO SENSOR)

Y puede usar tanto el telemando por cable como el inalámbrico simultáneamente. (Sólo se puede seleccionar una clase)

## CORRIENTE DE AIRE HORIZONTAL: REFRIGERACIÓN/CORRIENTE DE AIRE HACIA ABAJO:CALEFACCIÓN

Para refrigeración, utilizar la corriente de aire horizontal para que el aire frío no se dirija directamente hacia los ocupantes del recinto. Para calefacción, utilizar la corriente de aire hacia abajo para enviar una fuerte corriente de aire caliente hacia el suelo y crear un ambiente confortable.

## FLUJO DE AIRE OMNIDIRECCIONAL (FUNCIONAMIENTO DE VAIVÉN (SWING))

Si se utilizan simultáneamente los modos de distribución de aire arriba/abajo (UP/DOWN) y derecha/izquierda (RIGHT/LEFT) se puede tener un control tridimensional sobre la distribución. Es posible ajustar la distribución del aire según el modo de funcionamiento del aparato, ya que las lamas deflectoras (arriba/abajo (UP/DOWN)) de la dirección del flujo del aire funcionan automáticamente según dicho modo.

## REJILLA DE ENTRADA REMOVIBLE

La REJILLA DE ENTRADA de la unidad interna puede removerse para facilitar la limpieza y el mantenimiento.

## FILTRO RESISTENTE A LA CONDENSACIÓN DE HUMEDAD

El filtro de aire se ha tratado para poder resistir una ligera condensación de humedad, para facilitar el empleo y los cuidados del filtro.

## FUNCIONAMIENTO SUPERSILENCIOSO

Cuando se utiliza el botón FAN (Ventilación) para seleccionar QUIET (Silencioso), la unidad comienza la operación supersilenciosa; se reduce el flujo de aire de la unidad interna para producir una operación más silenciosa.

Fig. 1

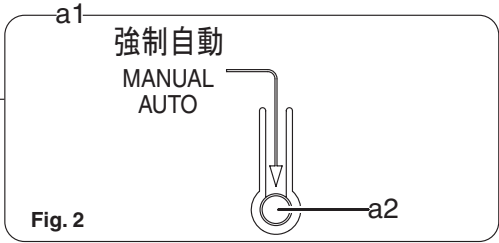
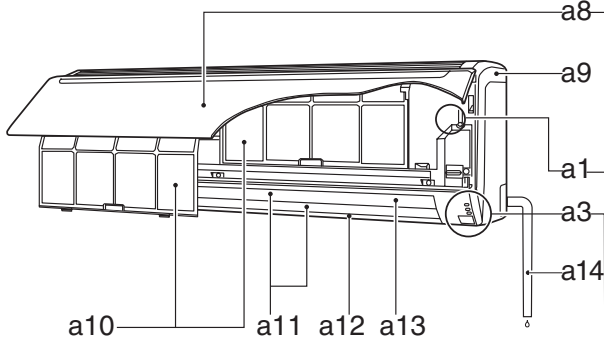

Fig. 2

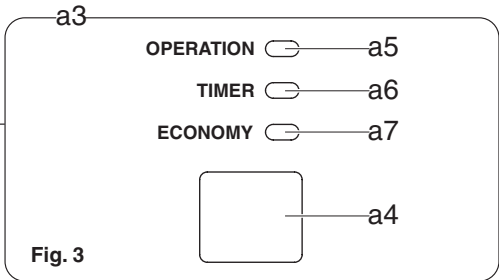

Fig. 3

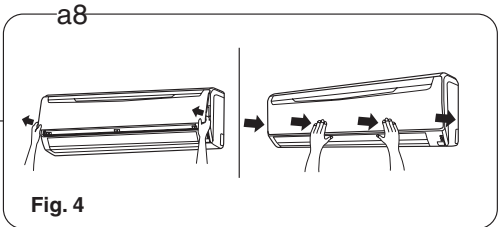

Fig. 4

Fig. 5

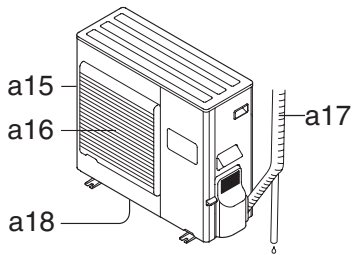

Fig. 6

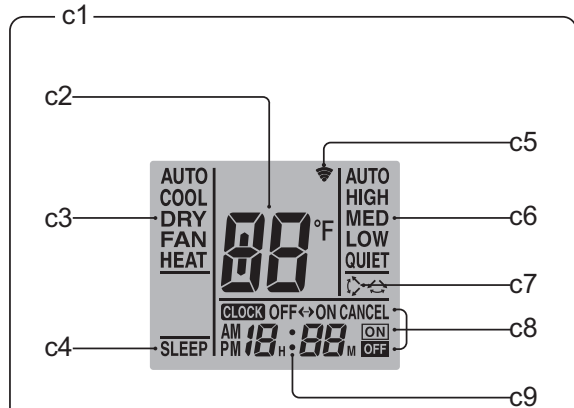
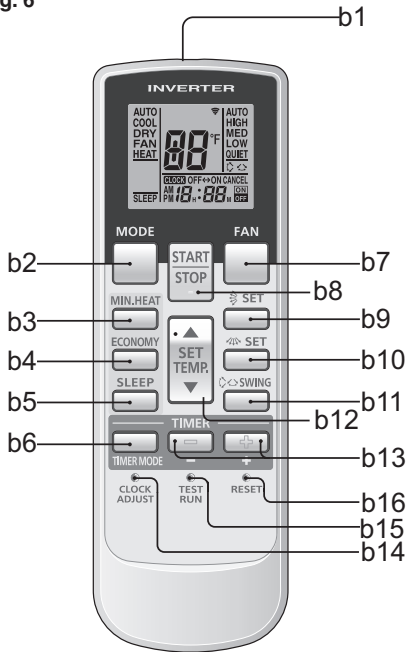

Fig. 7

Para facilitar la explicación, la ilustración adjunta se ha diseñado para mostrar todos los indicadores posibles durante el funcionamiento real, sin embargo, la pantalla solamente mostrará los indicadores correspondientes a la operación actual.

# DENOMINACIÓN DE LOS COMPONENTES

**Fig. 1 Unidad interior**

**a1 Panel de control del funcionamiento (Fig. 2)**

**a2 Botón de funcionamiento manual/automático (MANUAL AUTO)**

- Si mantiene pulsado el botón de funcionamiento manual / automático (MANUAL/AUTO) durante más de 10 segundos, seactivará la refrigeración forzada.
- La refrigeración forzada se usa en el momento de la instalación.  
Sólo debe utilizarla el personal de servicioautorizado.
- Si la refrigeración forzada se inicia de forma fortuita, pulse el botón de marcha / paro (START / STOP) para detenerla.

**a3 Indicador (Fig.3)**

**a4 Receptor de señal de control remoto**

**a5 Indicador de funcionamiento (OPERATION) (verde)**

**a6 Indicador del temporizador (TIMER) (naranja)**

- Si parpadea la lámpara indicadora del temporizador (TIMER) cuando el temporizador está funcionando, indica que ha ocurrido una falla en el ajuste del temporizador (vea el Reinicio automático en la página 15).

**a7 Indicador de ahorro de energía (verde)**

**a8 REJILLA DE ENTRADA (Fig. 4)**

**a9 Panel frontal**

**a10 Filtro de aire**

**a11 Lama deflectora del aire orientable**

**a12 Difusor de potencia**

**a13 Lamas deflectoras de izquierda-derecha (detrás de la lama deflectora del aire orientable)**

**a14 Manguera de drenaje**

**Fig. 5 Unidad exterior**

**a15 Orificio de entrada**

**a16 Orificio de salida**

**a17 Unidad de tubo**

**a18 Orificio de drenaje (parte inferior)**

**Fig. 6 Unidad de telemando**

**b1 Emisor de señal**

**b2 Botón de control de funciones (MODE)**

**b3 Botón de calor mínimo (MIN. HEAT)**

**b4 Botón AHORRO DE ENERGÍA (ECONOMY)**

**b5 Botón el temporizador de desconexión automática (SLEEP)**

**b6 Botó de modo de temporizador (TIMER MODE)**

**b7 Botón de control del ventilador (FAN)**

**b8 Botón de marcha/paro (START/STOP)**

**b9 Botón de ajuste (SET) (vertical)**

**b10 Botón de ajuste (SET) (horizontal)**

**b11 Botón de vaivén (SWING)**

**b12 Botón de ajuste de la temperatura (SET TEMP.) (▲ / ▼)**

**b13 Botones de ajuste del temporizador (TIMER SET) (⊕ / ⊖)**

**b14 Botón de ajuste de reloj (CLOCK ADJUST)**

**b15 Botón de prueba del funcionamiento (TEST RUN)**

- Este botón se usa para probar el acondicionador de aire después de su instalación y no debeusarse bajo condiciones normales porque causar que la función del termostato del acondicionador de aire actuar incorrectamente.
- Si se presiona este botón durante el funcionamiento normal, el aparato cambiará almodo de funcionamiento de prueba y lalámpara de funcionamiento de la unidad dela sala y la lámpara del temporizador parpadearán simultáneamente.
- Para detener el modo de funcionamientode prueba, presione otra vez el botón TESTRUN o presione el botón START/STOP paraque se pare el acondicionador de aire.

**b16 Botón de reposición (RESET)**

**c1 Pantalla de telemando (Fig.7)**

**c2 Temperatura de ajuste**

**c3 Modo de funcionamiento**

**c4 Pantalla de temporizador de desconexión automática (SLEEP TIMER)**

**c5 Indicador de transmisión**

**c6 Velocidad del ventilador**

**c7 Pantalla de vaivén (SWING)**

**c8 Modo de temperización**

**c9 Reloj**

# PREPARATIVOS

## Encendido del suministro

### 1 Encendido del disyuntor

## Cargue las pilas (AAA/R03/LR03 × 2)

### 1 Presione y deslice la tapa del compartimiento de las pilas del lado opuesto para abrirla.

Deslice en la dirección de la flecha mientras presiona la marca .

### 2 Inserte las pilas.

Asegúrese de hacer corresponder bien las polaridades (+/-) de las pilas.

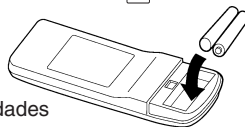

### 3 Cierre la tapa del compartimiento de las pilas.

## Ajuste la hora actual

### 1 Presione el botón de ajuste de reloj (CLOCK ADJUST) (Fig. 6 b14).

Emplee la punta de un bolígrafo u otro pequeño objeto para presionar el botón.

### 2 Utilice los botones / de ajuste del temporizador (TIMER SET) (Fig. 6 b13) para poner el reloj en la hora actual.

**Botón**  : Presiónelo para hacer avanzar la hora.

**Botón**  : Presiónelo para hacer retroceder la hora.

(Cada vez que se presionan los botones, la hora avanzará/retrocederá en incrementos de un minuto; mantenga los botones presionados para cambiar con rapidez la hora en incrementos de diez minutos.)

### 3 Presione el botón de ajuste de reloj (CLOCK ADJUST) (Fig. 6 b14) otra vez.

De este modo se completa el ajuste y el reloj se pone en funcionamiento.

## ⚠ ¡PRECAUCIÓN!

- Tome precauciones para evitar que los niños se traguen accidentalmente las pilas.
- Saque las pilas de la unidad del telemando cuando no lo utilice durante períodos prolongados con el fin de evitar problemas en la unidad causados por fugas del líquido de las pilas.
- Si el líquido de las pilas se pone en contacto con la piel o entra en los ojos o la boca, lávese inmediatamente con mucha agua, y vaya enseguida al médico.
- Las pilas gastadas deben sacarse con rapidez y deben tirarse de forma correcta, tirándolas a un receptáculo de recolección de pilas público o devolviéndolas a una autoridad apropiada.
- No intente recargar las pilas.

No mezcle nunca pilas nuevas y usadas, ni pilas de tipos distintos.

Las pilas deben durar aproximadamente un año en condiciones normales de utilización. Si el alcance de funcionamiento de la unidad de telemando se reduce apreciablemente, reemplace las pilas y presione el botón RESET con la punta de un bolígrafo u otro pequeño objeto.

## Empleo del telemando

- El telemando debe dirigirse al receptor de la señal (Fig.3 a4) para que funcione correctamente.
- Alcance de funcionamiento: aprox. 23ft (7 metros).
- Cuando una señal se recibe correctamente en el acondicionador de aire, sonará un pitido de confirmación.
- Si no se oye el pitido, presione de nuevo el botón de la unidad del telemando.

## Soporte del telemando

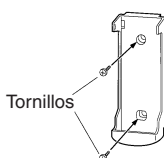

① Monte el soporte.



② Coloque el telemando.

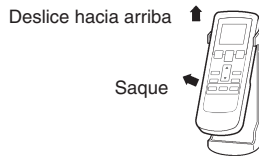

③ Para sacar el telemando (para usarla en la mano).

Sp-5

# FUNCIONAMIENTO

## Para seleccionar el modo de funcionamiento

### 1 Presione el botón de marcha/paro (START/STOP) (Fig. 6 b8).

Se encenderá el indicador de funcionamiento (OPERATION) de la unidad interior (verde) (Fig. 3 a5).

El acondicionador de aire se pondrá en funcionamiento.

### 2 Pulse el botón de modo (MODE) (Fig.6 b2) para seleccionar el modo deseado.

Cada vez que presione el botón, el modo cambia en el orden siguiente:

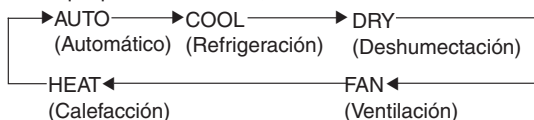

Después de unos tres segundos, reaparecerá toda la visualización.

## Para ajustar el termostato

### Pulse el botón de ajuste de la temperatura (SET TEMP.) (Fig. 6 b12).

**Botón ▲** : Presiónelo para subir el ajuste del termostato.

**Botón ▼** : Presiónelo para bajar el ajuste del termostato.

#### ● Margen de ajuste del termostato:

Automático .....	64-88 °F
Calefacción .....	60-88 °F
Refrigeración/Deshumectación.....	64-88 °F

El termostato no puede emplearse para ajustar la temperatura de la sala durante el modo de ventilación (FAN) (la temperatura no aparecerá en la pantalla de la unidad del telemando).

Unos tres segundos después, reaparecerá toda la visualización.

El ajuste del termostato deberá considerarse un valor estándar, y puede ser algo distinto de la temperatura real de la sala.

## Ajuste de la velocidad del ventilador

### Presione el botón de control del ventilador (FAN) (Fig. 6 b7).

Cada vez que presione el botón, la velocidad del ventilador cambia en el orden siguiente:



Después de unos tres segundos, reaparecerá toda la visualización.

#### Cuando se ajusta a automático (AUTO):

**Calefacción** : El ventilador funciona a velocidad lenta al principio del funcionamiento o también cuando la temperatura del aire emitido es relativamente baja; la velocidad del ventilador aumenta a medida que sube la temperatura del aire emitido.

Sin embargo, el ventilador funciona a velocidad muy baja cuando la temperatura del aire que sale de la unidad interior es baja.

**Refrigeración** : Así que la temperatura de la habitación se aproxima al ajuste del termostato, se aminora la velocidad del ventilador.

**Ventilación** : El ventilador se conecta y desconecta alternadamente; cuando se conecta, el ventilador funciona al ajuste de velocidad de baja.

El ventilador funcionará a un ajuste muy bajo durante el funcionamiento de monitor y al principio del modo de calefacción.

## Funcionamiento supersilencioso (SUPER QUIET)

#### Cuando se ajusta a silencioso (Quiet):

Se inicia el funcionamiento supersilencioso (SUPER QUIET). El flujo de aire de la unidad interior se reducirá para conseguir un funcionamiento más silencioso.

● El funcionamiento supersilencioso no puede usarse durante el modo de deshumectación. (Lo mismo se aplica cuando se selecciona el modo de deshumectación durante el funcionamiento en el modo automático (AUTO).)

● Durante el funcionamiento supersilencioso, el rendimiento de calefacción y refrigeración se reducirá un poco. Si la sala no se calefacciona o no se refrigera cuando se utiliza el modo supersilencioso (SUPER QUIET), ajuste le velocidad del ventilador del acondicionador de aire.

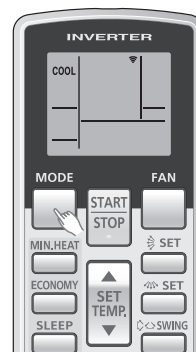

Ejemplo: Cuando se ajusta a COOL (refrigeración).

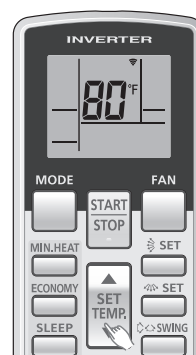

Ejemplo: Cuando se ajusta a 80 °F.

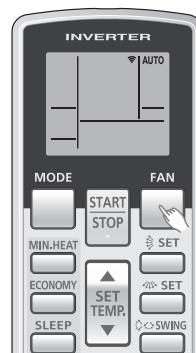

Ejemplo: Cuando se ajusta a automático (AUTO).

# FUNCIONAMIENTO

## Para detener el funcionamiento

### Presione el botón de marcha/paro (START/STOP) (Fig.6 b8).

Se apagará la lámpara de funcionamiento (OPERATION) (verde) (Fig. 3 a5).

## Notas sobre el funcionamiento de cambio automático (AUTO CHANGEOVER)

**AUTO:** ● Cuando se inicia el funcionamiento de cambio automático (AUTO CHANGEOVER), el ventilador funciona a velocidad muy lenta durante un minuto más o menos y durante este tiempo el aparato detecta las condiciones de la sala y selecciona el modo de funcionamiento adecuado.

Si la diferencia entre el ajuste del termostato y la temperatura real de la sala es superior a +4 °F → Funcionamiento de refrigeración o deshumectación

Si la diferencia entre el ajuste de termostato y la temperatura real de la habitación es de ±4 °F → Funcionamiento de monitor

Si la diferencia entre el ajuste de termostato y la temperatura real de la habitación es superior a -4 °F → Funcionamiento de calefacción

- Cuando el acondicionador de aire ha ajustado la temperatura de la sala de acuerdo con el ajuste del termostato, se iniciará el funcionamiento del monitor. En el modo de funcionamiento del monitor, el ventilador funcionará a velocidad baja. Si la temperatura de la sala cambia posteriormente, el acondicionador de aire seleccionará nuevamente el funcionamiento adecuado (calefacción, refrigeración) para ajustar la temperatura al valor establecido en el termostato.

(El margen de funcionamiento del monitor es ±4 °F relativo al ajuste del termostato.)

- Si el modo seleccionado automáticamente por el aparato no es el deseado, seleccione un modo de funcionamiento (Calefacción, Refrigeración, Deshumectación, Ventilación.)

## Notas sobre el funcionamiento de los modos

### Calefacción:

- Se emplea para calentar la sala.
- Cuando se selecciona el modo de calefacción, el acondicionador de aire funcionará con una velocidad del ventilador muy baja de 3 a 5 minutos, después de lo cual cambiará al ajuste seleccionado del ventilador.
- Cuando la temperatura de la sala es muy baja, puede formarse escarcha en la unidad exterior y puede reducirse el rendimiento. Para sacar esta escarcha, la unidad se establece automáticamente en el ciclo de desescarche de vez en cuando. Durante el funcionamiento de desescarche automático, el indicador de desescarche (amarilla) (Fig. 3 a5) se encenderá y el funcionamiento de la calefacción se interrumpirá.
- Tras el inicio del funcionamiento de calefacción, la habitación tarda en calentarse.

### Refrigeración:

- Se emplea para refrigerar la sala.

### Deshumectación:

- Se emplea para enfriar un poco mientras se deshumecta la sala.
- No podrá calentar la sala durante el modo de deshumectación.
- Durante el modo de deshumectación, el aparato funcionará a baja velocidad; para poder ajustar la humedad de la sala, es posible que el ventilador de la unidad interior se pare de vez en cuando. Además, el ventilador puede funcionar a velocidad muy baja cuando se ajusta la humedad de la sala.
- La velocidad del ventilador no puede cambiarse manualmente cuando se ha seleccionado el modo de deshumectación.

### Ventilación:

- Se emplea para hacer circular el aire por la sala.

### Durante el modo de calefacción:

Ajuste el termostato a un ajuste de la temperatura que sea más alto que la temperatura actual de la sala. El modo de calefacción no funcionará si se ajusta el termostato más bajo que la temperatura actual de la sala.

### Durante el modo refrigeración/deshumectación:

Ajuste el termostato a un ajuste de la temperatura que sea más bajo que la temperatura actual de la sala. Los modos de refrigeración y deshumectación no funcionarán si se ajusta el termostato más alto que la temperatura actual de la sala (en el modo de refrigeración, sólo funcionará el ventilador).

### Durante el modo de ventilación:

No podrá emplear el aparato para la calefacción ni refrigeración de la sala.



# FUNCIONAMIENTO CON TEMPORIZADOR

Antes de utilizar la función del temporizador, asegúrese de que la unidad del telemando esté ajustado a la hora correcta (vea la página 5).

## Para emplear el temporizador de conexión (ON) y de desconexión (OFF)

**1 Presione el botón de marcha/paro (START/STOP) (Fig. 6 b8) (Si el aparato ya está funcionando, pase al paso 2).** Se encenderá la lámpara de funcionamiento (OPERATION) de la unidad interior (verde) (Fig. 3 a5).

**2 Presione el botón del temporizador (TIMER MODE) (Fig. 6 b6) para seleccionar el funcionamiento de temporizador de conexión (ON) o de desconexión (OFF).**

Cada vez que se presione el botón, la función del temporizador cambiará en el orden siguiente:

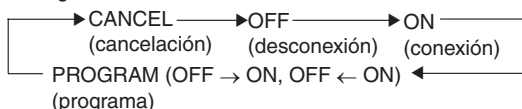

Se encenderá la lámpara del temporizador (TIMER) de la unidad interior (naranja) (Fig. 3 a6).

**3 Utilice los botones de ajuste del temporizador (TIMER SET) (Fig. 6 b13) para ajustar la hora de desconexión (OFF) y conexión (ON) deseada.**

Ajuste la hora mientras parpadea la visualización de la hora (el parpadeo continuará durante cinco segundos).

**Botón  $\oplus$**  : Presiónelo para hacer avanzar la hora.

**Botón  $\ominus$**  : Presiónelo para hacer retroceder la hora.

Unos cinco segundos después, reaparecerá toda la visualización.

## Empleo del temporizador programable

**1 Presione el botón de marcha/paro (START/STOP) (Fig. 6 b8) (Si el aparato ya está funcionando pase al paso 2).**

Se encenderá el indicador de funcionamiento (OPERATION) de la unidad interior (verde) (Fig. 3 a5).

**2 Ajuste las horas deseadas del temporizador de desconexión (OFF) y del de conexión (ON).**

Vea la sección de "Para emplear el temporizador de conexión (ON) y de desconexión (OFF)" para ajustar el modo y las horas deseadas.

Unos tres segundos después, reaparecerá toda la visualización.

Se encenderá el indicador de funcionamiento (TIMER) de la unidad interior (naranja) (Fig. 3 a6).

**3 Presione el botón del temporizador (TIMER MODE) (Fig. 6 b6) para seleccionar el funcionamiento con temporizador programado (PROGRAM) (se visualizará OFF  $\rightarrow$  ON u OFF  $\leftarrow$  ON).**

La visualización mostrará alternadamente "OFF-timer" (temporizador de desconexión) y "ON-timer" (temporizador de conexión), y cambie entonces para que se muestre el ajuste de la hora de la primera función.

● El temporizador programable iniciará el funcionamiento. (Si se ha seleccionado el temporizador de conexión (ON) para funcionar primero, el aparato dejará de funcionar en este punto.)

Unos cinco segundos después, reaparecerá toda la visualización.

## Notas sobre el temporizador programable

- El temporizador programable le permite integrar las funciones del temporizador de desconexión y del temporizador de conexión en una sola secuencia. La secuencia puede ser de una transición del temporizador de desconexión al de conexión, o desde el temporizador de conexión al de desconexión, dentro de un período de veinticuatro horas.
- La primera función del temporizador será la que se ha ajustado más próxima a la hora actual. El orden de funcionamiento se indica con la flecha de la visualización de la unidad del telemando. (OFF  $\rightarrow$  ON, u OFF  $\leftarrow$  ON).
- Un ejemplo del temporizador programable podría ser para que el acondicionador de aire se pare automáticamente (temporizador de desconexión) después de irse a dormir, y se ponga en funcionamiento (temporizador de conexión) automáticamente por la mañana antes de levantarse.

## Para cancelar el temporizador

Utilice el botón de modo del temporizador (TIMER MODE) para seleccionar "CANCELAR". El acondicionador de aire retornará al funcionamiento normal.

## Para cambiar el ajuste del temporizador

Lleve a cabo los pasos 2 y 3.

## Para detener el funcionamiento del acondicionador de aire mientras el temporizador está funcionando

Presione el botón de marcha/paro (START/STOP).

## Para cambiar las condiciones de funcionamiento

Si desea cambiar las condiciones de funcionamiento (modo, velocidad del ventilador, ajuste del termostato) después de haber hecho el ajuste del temporizador, espere a que reaparezca toda la visualización, y presione los botones apropiados para cambiar el funcionamiento como desee.

## Para cancelar el temporizador

Utilice el botón de modo del temporizador (TIMER MODE) para seleccionar "CANCELAR". El acondicionador de aire retornará al funcionamiento normal.

## Para cambiar los ajustes del temporizador

1. Siga las instrucciones dadas en la sección "Para emplear el temporizador de conexión (ON) y de desconexión (OFF)" para seleccionar el ajuste del temporizador que desee cambiar.

2. Presione el botón del temporizador (TIMER MODE) para seleccionar OFF  $\rightarrow$  ON u OFF  $\leftarrow$  ON.

## Para detener el funcionamiento del acondicionador de aire mientras el temporizador está funcionando

Presione el botón de marcha/paro (START/STOP).

## Para cambiar las condiciones de funcionamiento

Si desea cambiar las condiciones de funcionamiento (modo, velocidad del ventilador, ajuste del termostato), después de realizar el ajuste del temporizador, espere a que reaparezca toda la visualización, y presione entonces los botones apropiados para cambiar la condición de funcionamiento deseada.

# FUNCIONAMIENTO DEL TEMPORIZADOR (SLEEP) DE DESCONEXIÓN AUTOMÁTICA

A diferencia de otras funciones del temporizador, el temporizador de desconexión automática (SLEEP) se usa para ajustar la duración del tiempo hasta que se para el funcionamiento del acondicionador de aire.

## Empleo del temporizador (SLEEP) de desconexión automática

**Mientras el acondicionador de aire está en funcionamiento o parado, presione el botón de desconexión automática (SLEEP) (Fig. 6 b5).**

Se encenderán la lámpara de funcionamiento (OPERATION) de la unidad interior (verde) (Fig. 3 a5) y la lámpara del temporizador (TIMER) (naranja) (Fig. 3 a6).

## Para cambiar los ajustes del tiempo

**Pulse el botón del temporizador de desconexión automática (SLEEP) (Fig. 6 b5) una vez más y fije la hora con los botones +/- de ajuste del temporizador (TIMER SET) (Fig. 6 b13).**

Ajuste el tiempo mientras parpadea la visualización de la hora (el parpadeo continuará durante cinco segundos).

**Botón  $\oplus$**  : Presiónelo para hacer avanzar la hora.

**Botón  $\ominus$**  : Presiónelo para hacer retroceder la hora.

Unos cinco segundos después, reaparecerá toda la visualización.

## Notas sobre el temporizador de desconexión automática (SLEEP)

Para evitar calor o frío excesivos mientras está durmiendo, la función del temporizador de desconexión automática (SLEEP) modifica automáticamente el ajuste del termostato de acuerdo con el ajuste del tiempo. Cuando ha transcurrido el tiempo ajustado, el acondicionador de aire se para por completo.

### Durante el funcionamiento de calefacción:

Una vez seleccionada la función "SLEEP", la temperatura de ajuste (termostato) baja automáticamente 2 °F cada 30 min.

Cuando la temperatura ha descendido un total de 8 °F, éste se mantiene hasta que transcurre el tiempo programado y la unidad se desconecta.

### Durante el funcionamiento de refrigeración/deshumectación:

Una vez seleccionada la función "SLEEP" la temperatura de ajuste (termostato) sube automáticamente 2 °F cada 60 min.

Cuando la temperatura de ajuste (termostato) ha ascendido un total de 4 °F, ésta se mantiene hasta que transcurre el tiempo programado y la unidad se desconecta.

### Ajuste del temporizador (SLEEP) de desconexión automática

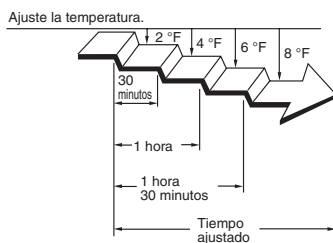

### Ajuste del temporizador (SLEEP) de desconexión automática

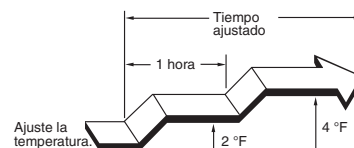

# AJUSTE DE LA DIRECCIÓN DE CIRCULACIÓN DEL AIRE

- Ajuste de la dirección del aire en los sentidos arriba, abajo e izquierda y derecha con los botones AIR DIRECTION (DIRECCIÓN DEL AIRE) del telemando.
- Utilice los botones AIR DIRECTION (DIRECCIÓN DEL AIRE) después de que la unidad interior haya empezado a funcionar y las lamas deflectoras hayan dejado de moverse.

## Ajuste de la dirección vertical del aire

### Presione el botón SET (vertical) (Fig. 6 b9).

Cada vez que se presiona el botón, el margen de dirección del aire cambia de la forma siguiente:

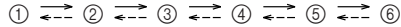

#### Tipos de ajustes de la dirección del flujo de aire:

Para un mejor efecto de calefacción/refrigeración, se recomienda ajustar la dirección de aire en el siguiente margen.

- ①,②,③: Durante los modos de refrigeración/deshumectación
- ④,⑤,⑥: Durante el modo de calefacción

La pantalla del telemando no cambia.

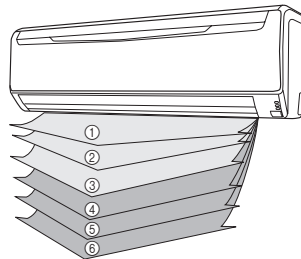

- Emplee los ajustes de la dirección del aire dentro de los márgenes arriba mostrados.
- La dirección del flujo de aire vertical se ajusta automáticamente, de acuerdo con el tipo de funcionamiento seleccionado.

Durante el modo de refrigeración/deshumectación : Flujo horizontal ①

Durante el modo de ventilación : Flujo descendente ⑤

- Durante el funcionamiento en el modo automático (AUTO), el primer minuto después de haberse puesto en funcionamiento, el flujo de aire será horizontal 1; la dirección del aire no podrá ajustarse durante este período.

El ajuste de dirección del flujo de aire será ⑥ temporalmente cuando la temperatura del flujo de aire sea baja al iniciar el modo de calefacción.

- Dirección ① ↔ ②

Sólo cambia la dirección de la lama deflectora del flujo de aire; la dirección del difusor de potencia no cambia.

- Después de iniciar el modo de funcionamiento automático/calefacción y el tiempo de funcionamiento de desescarche automático (vea la página 15), el flujo de aire será horizontal ⑥.

No obstante, la dirección del flujo de aire no puede ajustarse al iniciar el modo de funcionamiento automático (AUTO).

## Ajuste horizontal de la dirección del aire

### Presione el botón SET (horizontal) (Fig. 6 b10).

- Cada vez que pulse el botón, la dirección del flujo de aire cambiará como se indica a continuación:



La pantalla del telemando no cambia.

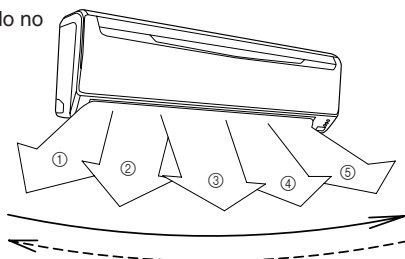

### ⚠ ¡PELIGRO!

- No ponga nunca los dedos ni otros objetos dentro de los orificios de salida, porque el ventilador interno funciona a alta velocidad y puede causar daños personales.

- Emplee siempre el botón de la dirección del flujo de aire (SET) para ajustar las lamas deflectoras del flujo del aire vertical. Si se intenta moverlas manualmente, puede producirse una operación incorrecta; en este caso, pare el funcionamiento y vuelva a comenzarlo. Las lamas deflectoras deben empezar a funcionar correctamente otra vez.
- Durante el funcionamiento de refrigeración y de deshumectación, no mueva las lamas deflectoras del flujo de aire en el margen de calefacción (④ - ⑥) durante períodos prolongados de tiempo, porque el vapor del agua puede condensarse cerca de las lamas deflectoras de salida y pueden caer gotas de agua desde el acondicionador de aire. Durante el funcionamiento de refrigeración y de deshumectación, si funciona con las lamas deflectoras de la dirección del flujo de aire dejadas en el margen de calefacción durante más de 30 minutos, retornarán automáticamente a la posición ③.
- Cuando se utiliza en una sala con niños, ancianos, o enfermos, la dirección del aire y la temperatura de la sala deben ajustarse teniendo en cuenta las circunstancias.

# FUNCIONAMIENTO DE VAIVÉN

Inicie el funcionamiento del acondicionador de aire antes de efectuar este procedimiento.

## Para seleccionar el funcionamiento de vaivén (SWING)

### Pulse el botón SWING (VAIVÉN) (Fig. 6 b11).

Aparecerá en pantalla la indicación SWING (Fig. 7 c7).

Cada vez que pulse el botón SWING (VAIVÉN), el funcionamiento de vaivén irá cambiando en el orden siguiente:

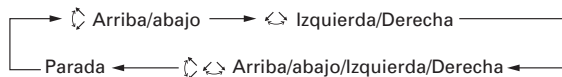

## Para detener el funcionamiento de vaivén (SWING)

### Pulse el botón SWING (VAIVÉN) y seleccione STOP.

La dirección de la corriente de aire volverá a la posición anterior al funcionamiento de vaivén.

## Observaciones sobre el funcionamiento del vaivén

- Vaivén arriba/abajo: El funcionamiento de vaivén sigue el margen indicado a continuación, de acuerdo con la dirección de la corriente de aire de ese momento.  
La dirección de la corriente de aire es 1-4 (para refrigeración, deshumidificación).  
Con la lama deflectora superior en posición horizontal, la inferior se mueve (en vaivén) para repartir la corriente de aire a una zona más amplia.  
La dirección de la corriente de aire es 3-6 (para calefacción).  
Con las lamas deflectoras dirigidas hacia abajo en un ángulo más o menos pronunciado, la corriente de aire se dirige principalmente hacia el suelo.
- Vaivén izquierda/derecha: Las lamas deflectoras se mueven (en vaivén) en la dirección del aire izquierda/derecha.
- Vaivén arriba/abajo/izquierda/derecha: Las lamas deflectoras se mueven (en vaivén) en las direcciones arriba/abajo e izquierda/derecha.
- El funcionamiento de vaivén puede detenerse temporalmente cuando el ventilador del aparato no está en funcionamiento o cuando gira a velocidad muy baja.
- Si se pulsa el botón SET (vertical) durante el funcionamiento de vaivén hacia arriba/abajo, éste se detendrá y, si se pulsa el botón SET (horizontal) durante el funcionamiento de vaivén hacia la derecha/izquierda, el funcionamiento de vaivén se detendrá.

# OPERACIÓN EN MODO AHORRO DE ENERGÍA

Inicie el funcionamiento del acondicionador de aire antes de efectuar este procedimiento.

## Empleo de la función AHORRO DE ENERGÍA (ECONOMY)

### Presione el botón ahorro de energía (ECONOMY) (Fig.6 b4).

Se encenderá el indicador de ahorro de energía (ECONOMY) (verde) (Fig. 3 a7).

Inicia el funcionamiento del modo ahorro de energía.

## Para detener la función ahorro de energía (ECONOMY)

### Presione de nuevo el botón ahorro de energía (ECONOMY) (Fig.6 b4).

Se apagará el indicador de ahorro de energía (ECONOMY) (verde) (Fig. 3 a7).

Inicia el funcionamiento del modo normal.

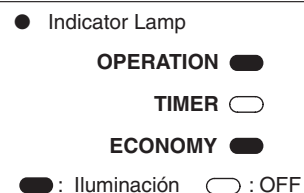

## Acerca del funcionamiento del modo ahorro de energía (ECONOMY)

En su máximo consumo, el funcionamiento de ahorro de energía (ECONOMY) representa aproximadamente el 70% del rendimiento normal de su aire acondicionado para refrigeración y calefacción.

- Cuando se ejecuta el funcionamiento de ahorro de energía (ECONOMY) durante el modo refrigeración, se mejora la deshumidificación. Esta función es especialmente útil cuando quiera quitar la humedad en la sala sin disminuir significativamente la temperatura de la misma.
- Durante el funcionamiento en modo ahorro de energía (ECONOMY), el ajuste del termostato cambia automáticamente la temperatura para evitar la refrigeración y calefacción innecesaria para la mayor parte del funcionamiento económico.
- Si la sala no está bien refrigerada (o calentada) durante el funcionamiento de ahorro de energía, seleccione el funcionamiento normal.
- Durante el período de monitoreo en el modo automático (AUTO), la operación del acondicionador de aire no cambiará al funcionamiento de ahorro de energía (ECONOMY) incluso si selecciona el modo ahorro de energía (ECONOMY) presionando el botón funcionamiento de ahorro de energía (ECONOMY).
- Cuando funciona en el modo ahorro de energía, la temperatura de la sala será un poco mayor que la temperatura definida en el modo refrigeración e inferior a la temperatura definida en el modo calefacción. Por tanto, el modo ahorro de energía puede ahorrar más energía que el otro modo normal.

## FUNCIONAMIENTO DE CALOR MÍNIMO (MINIMUM HEAT)

- La temperatura de la sala se puede mantener a 50°F pulsando el botón MIN. HEAT (Fig.6 b3) para impedir que la temperatura de la sala baje mucho.

### Para usar el funcionamiento de calor mínimo (MINIMUM HEAT OPERATION)

#### Pulse el botón de calor mínimo (MIN. HEAT) (Fig.6 b3)

Se apagará el indicador de funcionamiento (OPERATION) (verde) (Fig. 3 a5), y el indicador de ahorro de energía (ECONOMY) (verde) (Fig. 3 a7) se encenderá.

### Para detener el funcionamiento de calor mínimo (MINIMUM HEAT OPERATION)

#### Pulse el botón START/STOP (Inicio/Parada) (Fig. 6 b8)

A continuación se detendrá el funcionamiento y el indicador de ahorro de energía (ECONOMY) (verde) (Fig. 3 a7) se apagará.

### Acerca el funcionamiento de calor mínimo (MINIMUM HEAT OPERATION)

- El modo de calefacción no funcionará si la temperatura de la habitación es ya suficientemente alta.

- Indicador

OPERATION

TIMER

ECONOMY

: Iluminación  : OFF

Mientras el funcionamiento de calor mínimo (MINIMUM HEAT OPERATION) está en marcha, no se pueden utilizar las siguientes funciones)

## FUNCIONAMIENTO MANUAL Y AUTOMÁTICO

Emplee el funcionamiento manual/automático (MANUAL AUTO) en el caso de que se pierda el mando a distancia o de que no pueda utilizarse.

### Cómo emplear los controles de la unidad principal

#### Presione el botón de funcionamiento manual/automático (MANUAL AUTO) (Fig. 2 a2) del panel de control de la unidad principal.

Para detener el funcionamiento, presione de nuevo el botón de funcionamiento manual/automático (MANUAL AUTO) (Fig.2 a2). (Los controles están situados dentro de la rejilla de entrada)

- Cuando se haga funcionar el acondicionador de aire con los controles de la unidad principal, funcionará en el mismo modo que el modo AUTO seleccionado en el telemando (vea la página 7).
- La velocidad del ventilador seleccionada será la de "AUTO", y el ajuste del termostato será el estándar.(76°F)

# LIMPIEZA Y MANTENIMIENTO

## ¡PRECAUCIÓN!

- Antes de limpiar la unidad, asegúrese de parar el funcionamiento del acondicionador de aire y de desconectar la alimentación.
- Asegúrese de que la rejilla de entrada (Fig. 1 a8) esté bien instalada.
- Cuando extraiga y reemplace los filtros de aire, asegúrese de no tocar el intercambiador de calor, porque podrían producirse daños personales.

### Limpieza de la rejilla de entrada

#### 1. Extraiga la rejilla de entrada

- ① Coloque sus dedos en ambos extremos inferiores del panel de la rejilla, y levántelo hacia arriba; si la rejilla parece engancharse en el medio del camino al moverse, continúe levantándolo para sacarlo.
- ② Tire pasando el enganche intermedio y abra la rejilla amplia de modo que quede vertical.

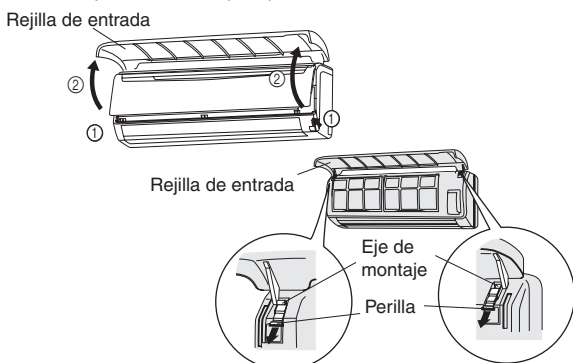

#### 2. Limpie con agua

Emplee una aspiradora para sacar el polvo acumulado, y frote la unidad con un paño limpio humedecido en agua tibia.

#### 3. Colocación de la rejilla de entrada

- ① Tire de las perillas en toda su extensión.
- ② Sostenga la rejilla horizontalmente y ajuste los ejes de montaje izquierdo y derecho en los cojinetes en la parte superior del panel.
- ③ Presione el lugar indicado por la flecha en el diagrama y cierre la rejilla de entrada.

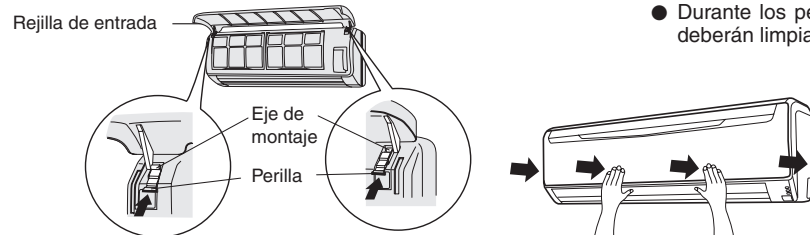
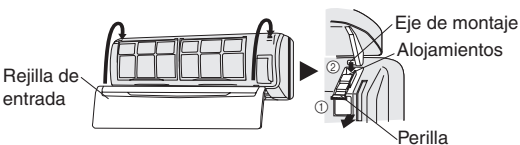

- Cuando se usa durante períodos prolongados de tiempo, puede acumularse suciedad en el interior de la unidad, reduciendo su rendimiento. Recomendamos inspeccionar regularmente la unidad además de la limpieza y cuidados regulares. Para más información, consulte al personal de servicio autorizado.
- Cuando limpie el exterior de la unidad, no emplee nunca agua que esté más caliente de 104°F, agentes abrasivos fuertes o agentes volátiles como por ejemplo bencina o disolventes.
- No esponga el cuerpo de la unidad a insecticidas ni rociadores para el cabello líquidos.
- Cuando no se proponga emplear el aparato durante períodos prolongados (un mes o más), haga funcionar el aparato durante medio día aproximadamente para asegurarse de que las partes internas quedan bien secas.

### Limpieza del filtro de aire

#### 1. Abra la rejilla de entrada y extraiga el filtro de aire.

Asa del filtro de aire



Ganchos (dos lugares)

#### 2. Saque el polvo con una aspiradora o lavándolo.

Si lo ha lavado, séquelo bien en un lugar a la sombra.

#### 3. Reinstale el filtro de aire y la rejilla de entrada.

- ① Alinee los lados del filtro de aire con el papel y presiónelo con cuidado hasta el fondo, asegurándose de que las dos lengüetas de retención inferiores retornan correctamente a sus orificios del panel.



- ② Cierre la rejilla de entrada.

(A modo de ejemplo, la ilustración muestra la unidad sin la rejilla de entrada instalada.)

- Emplee una aspiradora para sacar el polvo acumulado del filtro de aire, o lávelo con una solución de detergente suave y agua tibia. Si lo ha lavado, séquelo bien en un lugar a la sombra antes de volverlo a instalar en el acondicionador de aire.
- Si se deja acumular el polvo en el filtro de aire, se reducirá el flujo de aire, reduciendo la eficacia del funcionamiento y aumentando el ruido.
- Durante los períodos de empleo normal, los filtros de aire deberán limpiarse cada dos semanas.

# LOCALIZACIÓN DE AVERÍAS

## ¡ADVERTENCIA!

En caso de producirse un mal funcionamiento (por ejemplo, olor a quemado), detenga inmediatamente el funcionamiento, desenchufe la clavija de alimentación o desconecte el enchufe de la fuente de alimentación y póngase en contacto con el personal de servicio autorizado.

Si sólo desconecta el interruptor de alimentación del aparato, no se desconectará por completo de la fuente de alimentación. Asegúrese siempre de desenchufar la clavija de alimentación o desconectar el enchufe de la fuente de alimentación para asegurarse de que la alimentación se ha desconectado por completo.

Antes de solicitar el servicio técnico, efectúe las comprobaciones siguientes:

	Síntoma	Problema	Vea la página
FUNCIONES NORMALES	No se pone inmediatamente en funcionamiento:	<ul style="list-style-type: none"> <li>● Si se para el aparato y se pone inmediatamente en funcionamiento otra vez, el compresor no funcionará durante unos 3 minutos para evitar que se quemen los fusibles.</li> <li>● Siempre que se desenchufa la clavija de alimentación y se vuelve a enchufar a una toma de corriente, se activa el circuito de protección durante unos 3 minutos evitando el funcionamiento del aparato durante este período de tiempo.</li> </ul>	—
	Se oye ruido:	<ul style="list-style-type: none"> <li>● Durante el funcionamiento inmediatamente después de haberlo parado, puede oírse sonido de agua circulando por los tubos del acondicionador de aire. Además, puede notarse ruido durante 2 a 3 minutos después de la puesta en funcionamiento (sonido de circulación del refrigerante).</li> <li>● Durante el funcionamiento, es posible que se oiga un pequeño chirrido. Este sonido se debe a una pequeña expansión y contracción de la cubierta frontal debido a los cambios de temperatura.</li> </ul>	—
		<ul style="list-style-type: none"> <li>● Durante el modo de calefacción, es posible que se oiga un pequeño ruido. Este sonido se produce durante el funcionamiento de desescarche automático.</li> </ul>	15
	Olores:	<ul style="list-style-type: none"> <li>● Es posible que la unidad interior emita ciertos olores. Se deben a los olores de la sala (muebles, tabaco, etc.) que ha absorbido el acondicionador de aire.</li> </ul>	—
	Se emite humedad o vapor:	<ul style="list-style-type: none"> <li>● Durante el funcionamiento de refrigeración y deshumectación, es posible que se aprecie un poco de neblina saliendo de la unidad interior. Se debe al enfriamiento súbito del aire de la sala por el aire emitido por el acondicionador de aire, produciendo condensación y niebla.</li> </ul>	—
		<ul style="list-style-type: none"> <li>● Durante el funcionamiento de calefacción, es posible que se pare el ventilador de la unidad exterior, y pueda verse vapor saliendo de la unidad. Esto se debe al funcionamiento del modo de desescarche automático.</li> </ul>	15
	El flujo de aire es débil o se para:	<ul style="list-style-type: none"> <li>● Cuando se inicia el modo de calefacción, la velocidad del ventilador es temporalmente muy baja, para dejar que las partes internas se calienten.</li> <li>● Durante el funcionamiento de calefacción, si la temperatura de la sala aumenta por encima del ajuste del termostato, la unidad exterior se parará y la unidad interior funcionará con una velocidad muy lenta del ventilador. Si desea calentar más la sala, ajuste más alto el termostato.</li> </ul>	—
		<ul style="list-style-type: none"> <li>● Durante el funcionamiento de calefacción, la unidad parará momentáneamente (Máx. 15 minutos) cuando se active el modo de desescarche automático. Durante el funcionamiento de desescarche automático, el indicador de funcionamiento (OPERATION) parpadeará.</li> </ul>	15
		<ul style="list-style-type: none"> <li>● Es posible que el ventilador funcione a velocidad muy lenta durante el modo de deshumectación o cuando el aparato está monitorizando la temperatura de la sala.</li> </ul>	6
		<ul style="list-style-type: none"> <li>● Durante el funcionamiento supersilencioso, el ventilador operará a velocidad muy baja.</li> </ul>	6
<ul style="list-style-type: none"> <li>● Durante el funcionamiento automático (AUTO) de monitorización, el ventilador funcionará a velocidad muy lenta.</li> </ul>		6	
Se produce agua desde la unidad exterior:	<ul style="list-style-type: none"> <li>● Durante el funcionamiento de calefacción, puede producirse agua desde la unidad exterior debido al funcionamiento automático de desescarche.</li> </ul>	15	

# LOCALIZACIÓN DE AVERÍAS

	Síntoma	Puntos a comprobar	Vea la página
COMPRUEBE OTRA VEZ	No funciona:	<ul style="list-style-type: none"> <li>● ¿Se ha desenchufado la clavija de alimentación de la toma de corriente?</li> <li>● ¿Ha ocurrido un fallo de la red de alimentación?</li> <li>● ¿Se ha quemado un fusible o se ha disparado un disyuntor?</li> </ul>	—
		<ul style="list-style-type: none"> <li>● ¿Funciona el temporizador?</li> </ul>	8 a 9
	Refrigeración (o calefacción) insuficiente:	<ul style="list-style-type: none"> <li>● ¿Está sucio el filtro de aire?</li> <li>● ¿Están obstruidos el orificio de salida o la rejilla de entrada del acondicionador de aire?</li> <li>● ¿Realizó correctamente los ajustes de la temperatura de la sala (termostato)?</li> <li>● ¿Hay alguna puerta o ventana abierta?</li> <li>● En el caso de refrigeración, ¿hay alguna ventana que deja entrar la luz del sol? (Cierre las cortinas.)</li> <li>● En el caso del funcionamiento de refrigeración, ¿hay aparatos y computadoras dentro de la habitación o hay demasiada gente en la habitación?</li> </ul>	—
		<ul style="list-style-type: none"> <li>● ¿Se ha ajustado la unidad a funcionamiento supersilencioso?</li> </ul>	6
La unidad funciona de forma diferente del ajuste del telemando:	<ul style="list-style-type: none"> <li>● ¿Se han agotado las pilas del telemando?</li> <li>● ¿Se han insertado correctamente las pilas del telemando?</li> </ul>	5	

Si el problema persiste después de efectuar estas comprobaciones, si nota olor a quemado o parpadea el indicador de funcionamiento (OPERATION) (Fig. 3 a5) y del temporizador (TIMER) (Fig. 3 a6) o sólo la del temporizador (Fig. 3 a6), pare inmediatamente el funcionamiento, desenchufe la alimentación y consulte al personal de servicio cualificado.

## CONSEJOS PARA EL FUNCIONAMIENTO

### Funcionamiento y rendimiento

#### Rendimiento de calefacción

- Este acondicionador de aire utiliza un principio de bomba de calor, que absorbe el calor del aire exterior y lo transporta al interior. Como resultado, su capacidad de calefacción se reduce a medida que la temperatura exterior baja. Si considera que el calor producido es insuficiente, le recomendamos que utilice el acondicionador de aire junto con otros sistemas de calefacción.
- Los acondicionadores del tipo de bomba de calor utilizan la recirculación del aire caliente para calentar la habitación. Como resultado, se precisa de cierto tiempo después de la puesta en funcionamiento para calentar todo el local.

#### Desescarche automático controlado por microordenador

- Cuando la temperatura del aire exterior es baja y la humedad alta, el empleo de la función de calefacción puede causar la aparición de hielo dentro de la unidad exterior, reduciendo el rendimiento. Para evitar esta situación, se emplea un microordenador automático incorporado, y cuando es necesario, se activa el modo de desescarche. Si se forma escarcha, se produce una interrupción momentánea del acondicionador de aire y el circuito de desescarche funciona brevemente (Máx. 15 minutos). Durante el funcionamiento de desescarche automático, el indicador de funcionamiento (OPERATION) parpadeará.
- Después de detenerse la función de calefacción, si se forma escarcha en la unidad externa, la unidad iniciará la operación de desescarche automático. En este momento, la unidad exterior se detendrá automáticamente después de funcionar por algunos minutos.

### Reinicio automático

#### En el caso de una interrupción de la alimentación

- La alimentación del acondicionador de aire ha estado interrumpida debido a un corte de la red de alimentación. Luego, el acondicionador de aire se reiniciará automáticamente en su modo anterior al reponerse la alimentación.
- Funcionamiento en el ajuste de ante del corte de la red de alimentación.
- Si el corte de la red de alimentación ocurre mientras el temporizador está funcionando, el temporizador se repondrá y la unidad empezará a funcionar (o dejará de funcionar) al ajuste nuevo del temporizador. En el caso de ocurrir este tipo de falla del temporizador, el indicador TIMER parpadeará (vea la página 3).
- El empleo de otros electrodomésticos (máquina de afeitar, etc.) o el empleo cercado de un transmisor de radio inalámbrico puede causar mal funcionamiento en el acondicionador de aire. En este caso, desenchufe temporalmente la clavija de alimentación y vuélvala a enchufar, y emplee el telemando para reanudar el funcionamiento.



# CONSEJOS PARA EL FUNCIONAMIENTO

## Margen de temperatura y humedad

	MODEL	Modo de refrigeración	Funcionamiento de deshumectación	Funcionamiento de calefacción
Temperatura exterior	18Y	Aprox. 14 a 115 °F	Aprox. 14 a 115 °F	Aprox. 5 a 75 °F
	24Y	Entre 0 y 115 °F	Entre 0 y 115 °F	Entre 0 y 75 °F
Temperatura interior	18/24Y	Aprox. 64 a 90 °F	Aprox. 64 a 90 °F	Aprox. 86 °F o menos

- Si se hace funcionar el aparato con temperaturas más altas que las indicadas, el circuito automático de protección puede activarse para evitar daños del circuito interno. Además, en el modo de refrigeración y deshumectación, si el aparato se utiliza con temperaturas más bajas que las indicadas, el intercambiador de calor térmico puede congelarse causando fugas de agua u otros problemas en el funcionamiento.
- No utilice el acondicionador de aire para ningún otro propósito que no sea el de Refrigeración, Calefacción, Deshumectación o ventilación de habitaciones y estancias domésticas y apines.
- Si se utiliza la unidad durante periodos prolongados de tiempo en condiciones de elevado índice de humedad, es probable que se produzca una condensación en la superficie de la unidad interior y el consecuente goteo del agua sobre el suelo u objetos que se encuentren debajo de la unidad. (Aproximadamente el 80% o más).
- Si la temperatura exterior es menor que el rango de temperatura indicado en la lista anterior, para que el aparato funcione de forma segura, la unidad exterior podrá permanecer detenida durante cierto tiempo.

## ESPECIFICACIÓN

TIPO	MODELO DE CALEFACCIÓN Y REFRIGERACIÓN		
MODELO	UNIDAD INTERIOR	MW18Y3H	MW24Y3H
	UNIDAD EXTERIOR	MR18Y3H	MR24Y3H
ALIMENTACIÓN	208/230 V 60Hz		208/230 V 60Hz
REFRIGERACIÓN			
	CAPACIDAD	18000 Btu/h	22000 Btu/h
	POTENCIA DE ENTRADA	1.38 kW	1.76 kW
	CORRIENT	6.3 A	7.9 A
CALEFACCIÓN			
	CAPACIDAD	21600 Btu/h	27600 Btu/h
	POTENCIA DE ENTRADA	1.80 kW	2.38 kW
	CORRIENT	8.0 A	10.5 A



Blank lined paper with two solid horizontal lines at the top and bottom, and a series of horizontal dashed lines in between, providing a guide for writing.





Blank lined paper with two solid horizontal lines at the top and bottom, and a series of dashed horizontal lines in between, providing a guide for writing.





**F R I E D R I C H**

Friedrich Air Conditioning Co.  
4200 N. Pan Am  
San Antonio, Texas 78218 USA  
Tel. (210) 357-4400 Fax (210) 357-4490  
Visit us at [www.friedrich.com](http://www.friedrich.com)

